

Ansicht 1-1, 1:5

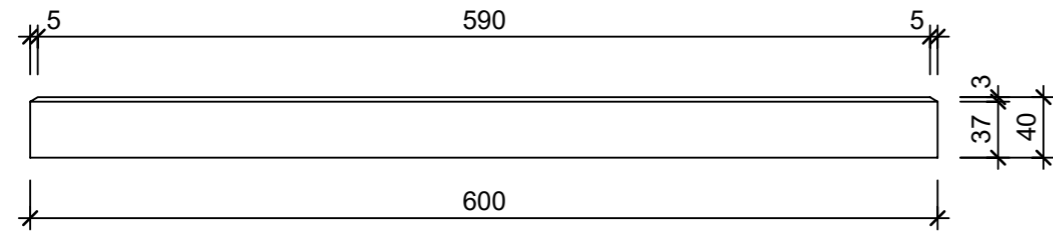

Schnitt 2-2, 1:5

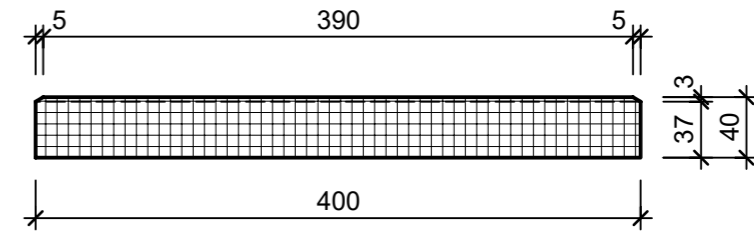

Grundriss, 1:5

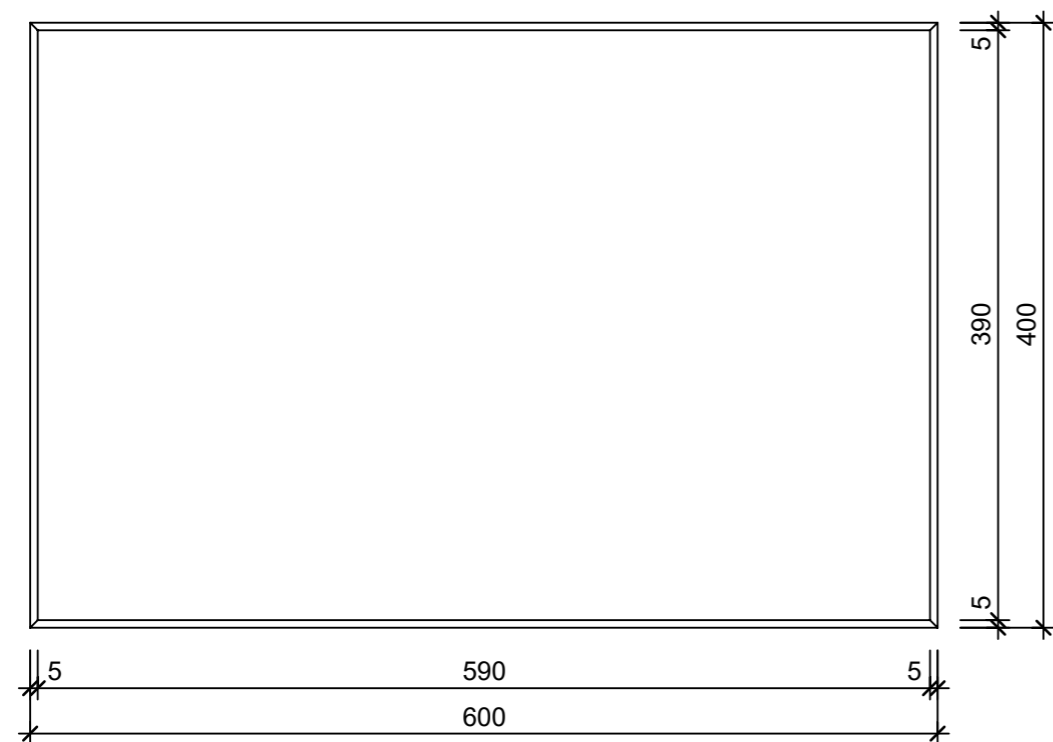

Isometrie

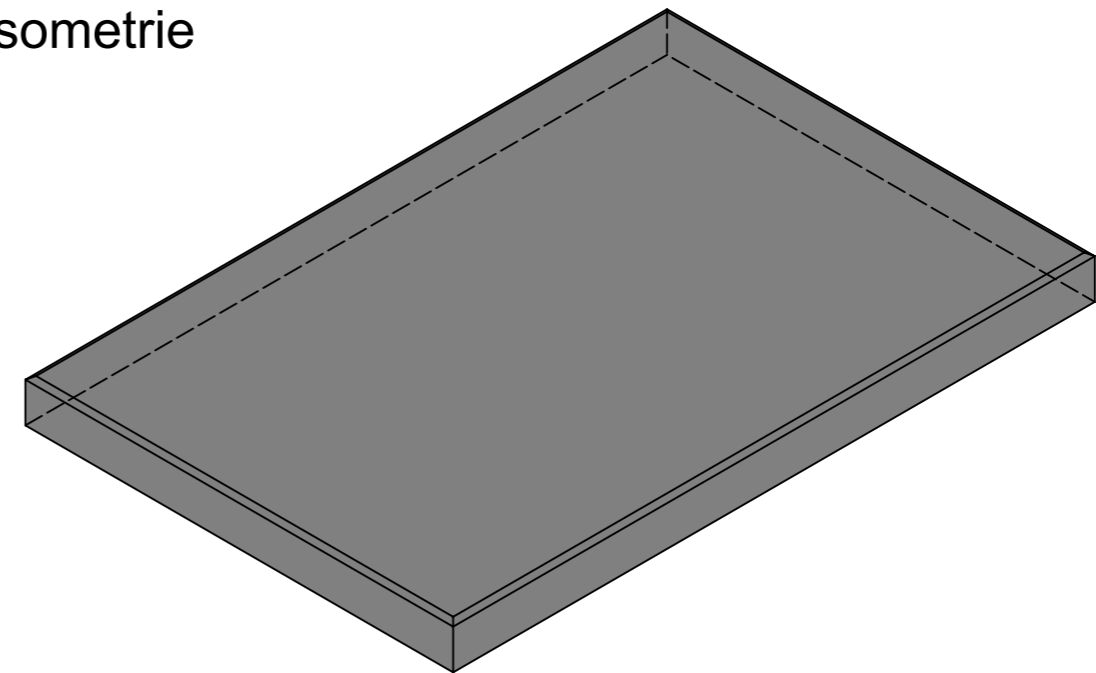

Rubrik: K1005	Art.-Nr: 103746	HW: 16	Massstab: 1:5	Format: DIN A3	
Platten		Gezeichnet: 31.08.2023 / TIFa		Geprüft: 31.08.2023 / chma	
PARCO FINA Gartenplatte grau gestrahlt gefast		Änderung:	/	Geprüft:	/
		Änderung:	/	Geprüft:	/
		Änderung:	/	Geprüft:	/
L 600mm, B 400mm, H 40mm		Ersetzt:			
 CREABETON AG 6221 Rickenbach LU info@creabeton.ch Telefon 0848 400 401 CREABETON MATÉRIAUX AG 1523 Granges-près-Marnand VD		Plan-Nr: K1005_103746_16_PZ_01_01			
<small>Diese Zeichnung ist geistiges Eigentum des HW und darf ohne deren Einwilligung weder kopiert, vervielfältigt, weitergegeben, noch zur Ausführung benutzt werden. Art. 5 des Bundesgesetzes gegen den unlauteren Wettbewerb (UWG).</small>					