

# FENSTER- UND TÜRANSCHLUSS- SYSTEME

Die holzfaserbasierten Lösungen für dauerhaft sichere  
Anschlüsse in allen Fassaden und Bausituationen

# INTELLIGENTE FENSTER- UND TÜRANSCHLÜSSE FÜR ALLE BAUSITUATIONEN

Ob Neubau oder Modernisierung, verputzte oder hinterlüftete Fassade: Die holzfaserbasierten Fenster- und Türanschluss-Systeme Implio P und Implio F berücksichtigen alle relevanten Details für eine dauerhaft einwandfreie Abdichtung. Damit liegen die für die Dichtigkeit relevanten Arbeitsgänge in der Hand eines einzelnen Fachhandwerkers: Das reduziert nicht nur das Risiko möglicher Bauschäden durch Wind und Regen, sondern auch die Arbeitszeit.

Darüber hinaus profitieren Sie bereits in der Planungsphase, da Sie mit Implio eine geprüfte Systemlösung aus der Schublade ziehen können – Konstruktionsvorschläge, Ausschreibungstexte und Beratung durch unsere Anwendungstechnik inklusive.

Implio P und Implio F wurden in Zusammenarbeit mit Industriepartnern als innovative Ergänzung unseres Thermowall WDVS und Durio Fassadendämm-Systems entwickelt.

## VORTEILE

- › Geprüfte Systemsicherheit gemäss ift-Richtlinie
- › Zweite Dichtebene
- › Wind- und Schlagregendichtigkeit
- › Risikominimierung von Bauschäden
- › Gewerkeübergreifende, schnelle Umsetzung
- › Reduzierter Planungsaufwand
- › Anwendungstechnische Beratung bei Bedarf
- › Hergestellt auch mit Schweizer Holz
- › Recycelfähig



## Implio® P

### Individualisierbares Komplettsystem mit zwei unabhängigen Abdichtungsstufen

Die Herstellung optimaler Anschlüsse in der Fassade ist eine besondere Herausforderung. Dies gilt am Fenster umso mehr, da hier bis zu fünf Gewerke arbeiten – der Fensterbauer, der Experte für Sonnen- und Sichtschutz, der Holzbauer, Stuckateur oder Gipser sowie der Spengler oder Steinmetz.

Implio P ist das Komplettsystem inklusive

- › Laibungsplatten und Keilplatten für die zweite Dichtebene
- › Rollladen- und Raffstorekästen

Das gemäss ift-Richtlinie geprüfte System umfasst Laibungs- und Keilplatten für die zweite Dichtebene sowie optional Rollladen- und Raffstorekästen. Es bietet Ihnen mit zwei unabhängigen Abdichtungsstufen und einem besonders robusten Putzabschluss an der Keilplatte eine erhöhte Sicherheitsreserve hinsichtlich Witterung und Verarbeitungstoleranzen. Dank maximaler Vorkonfektionierung ist Implio P zügig und effizient zu verarbeiten. Ausserdem reduziert es den Arbeitsaufwand bei Putzfassaden: Platte montieren, Eckwinkel und Anputzleiste setzen sowie Laibung armieren sind mit Anbringung der Laibungsplatte erledigt.

#### VORTEILE IMPLIO P

- › Zwei unabhängige Abdichtungsstufen
- › Individualisierbare, maximal vorkonfektionierte Komponenten
- › Reduzierter Arbeitsaufwand bei Putzfassaden

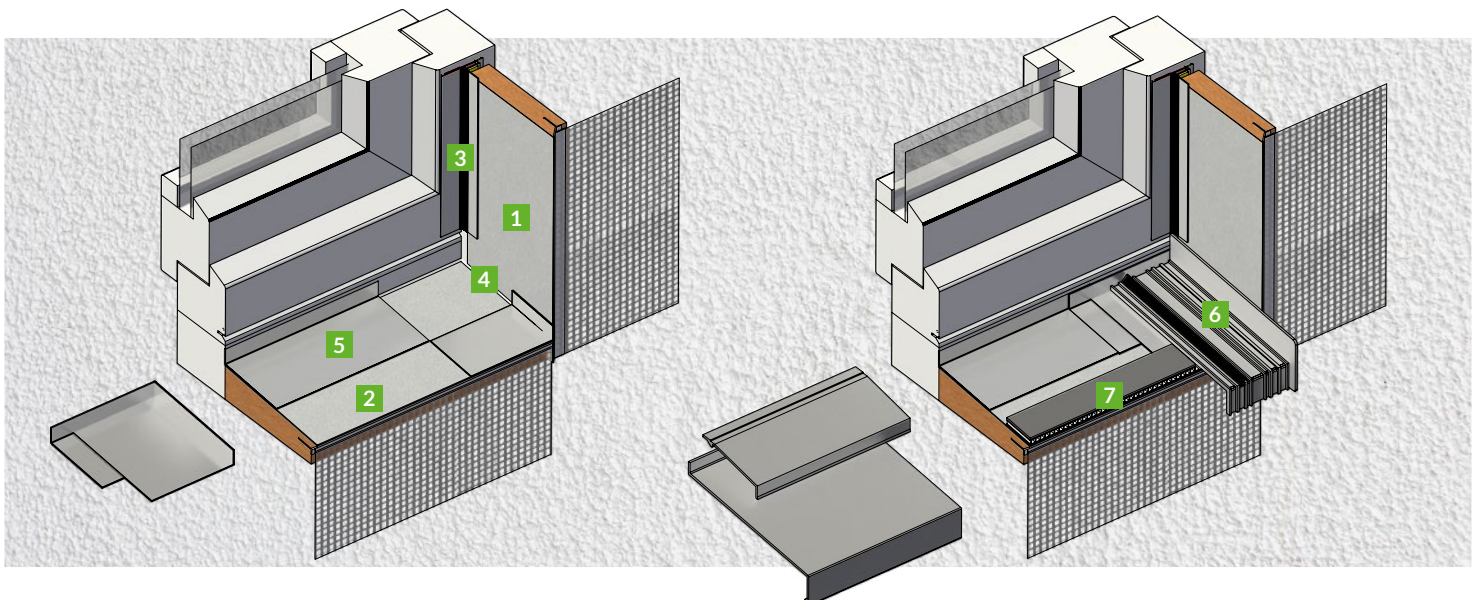

- |                                                                                                                                                                                                                                                                                                                                                                                           |                                                                                                                                                                                                                                                                                                                                  |
|-------------------------------------------------------------------------------------------------------------------------------------------------------------------------------------------------------------------------------------------------------------------------------------------------------------------------------------------------------------------------------------------|----------------------------------------------------------------------------------------------------------------------------------------------------------------------------------------------------------------------------------------------------------------------------------------------------------------------------------|
| <ul style="list-style-type: none"> <li><b>1</b> GUTEX Implio P Laibungsplatte</li> <li><b>2</b> GUTEX Implio P Keilplatte</li> <li><b>3</b> GUTEX Implio P Fensteranschlussprofil</li> <li><b>4</b> GUTEX Implio Dichtkleber</li> <li><b>5</b> GUTEX Implio P Fensterbankdichtband und -dichtecke</li> <li><b>6</b> GUTEX Implio Bordprofil oder GUTEX Implio Kunststoffwinkel</li> </ul> | <ul style="list-style-type: none"> <li><b>7</b> ggf. GUTEX Implio Hinterlüftungsprofil</li> <li>› ggf. GUTEX Implio P Raffstorekasten mit ggf. Raffstorekastenverbinder</li> <li>› ggf. GUTEX Implio P Rollladenkasten</li> <li>› ggf. Kasten mit GUTEX Rivestio Verkleidungsplatte und GUTEX Implio P Rückwandplatte</li> </ul> |
|-------------------------------------------------------------------------------------------------------------------------------------------------------------------------------------------------------------------------------------------------------------------------------------------------------------------------------------------------------------------------------------------|----------------------------------------------------------------------------------------------------------------------------------------------------------------------------------------------------------------------------------------------------------------------------------------------------------------------------------|

# Implio® F

## Geprüftes Standardsystem für alle Fassadenvarianten

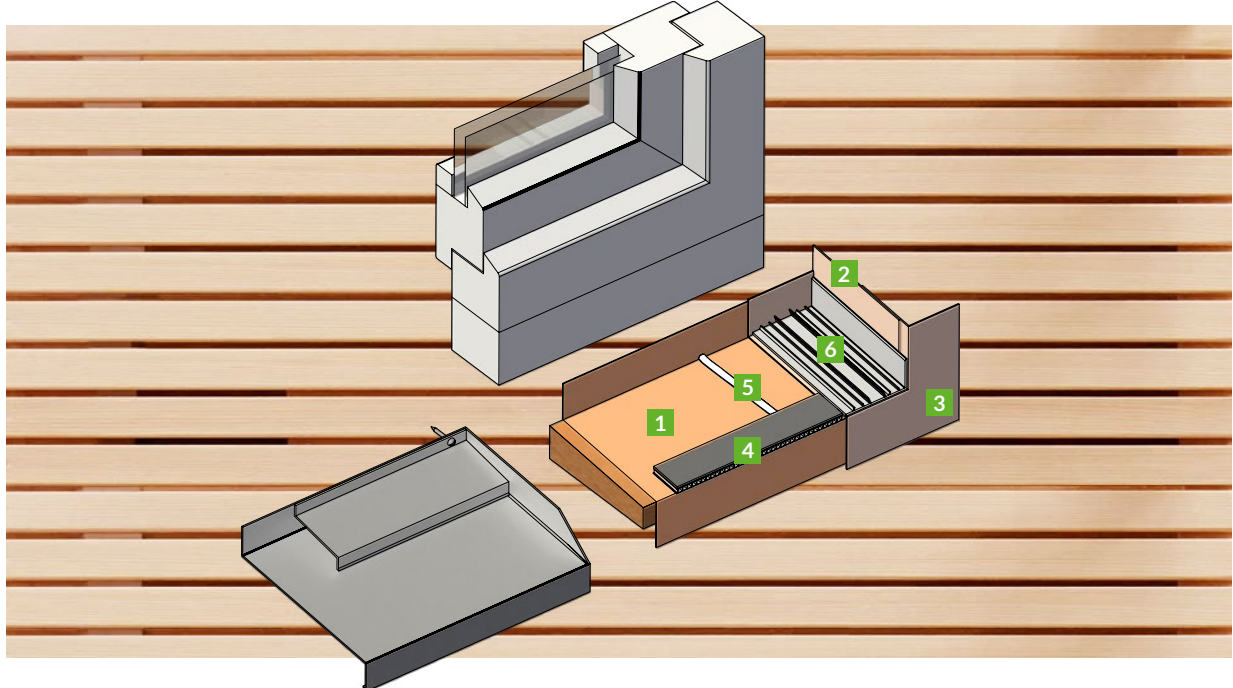

- |   |                                         |   |                                                            |
|---|-----------------------------------------|---|------------------------------------------------------------|
| 1 | GUTEX Implio F Folienkeilplatte         | 5 | GUTEX Implio Dichtkleber                                   |
| 2 | GUTEX Implio F Fensterecke links/rechts | 6 | GUTEX Implio Kunststoffwinkel oder GUTEX Implio Bordprofil |
| 3 | GUTEX Implio F Fassadenecke             | › | GUTEX Implio F Primer                                      |
| 4 | GUTEX Implio Hinterlüftungsprofil       | › | ggf. GUTEX Implio F Klebeband                              |

Implio F umfasst die wesentlichen Komponenten zur Herstellung dauerhaft einwandfreier Tür- und Fensteranschlüsse, die Sie standardisiert erhalten. Die ebenfalls standardisierte Ausführung legt das System in die Hand eines einzelnen Gewerks. So reduziert Implio F nicht nur das Risiko möglicher Bauschäden durch Wind und Regen, sondern auch die Arbeitszeit – insbesondere bei hinterlüfteten Fassaden. Die integrierte selbstklebende Folie macht Ihnen die Verarbeitung sehr einfach. Besonders bei dünnen Laibungstiefen, z. B. bei Nutzung der Dämmplatten-Stirnseite als Laibung, haben Sie Vorteile durch die platzsparende Handhabung und die Konzentration auf den unteren Anschlussbereich der Öffnung.

### VORTEILE IMPLIO F

- › Reduzierung auf die wesentlichen Komponenten
- › Standardisierte Ausführung durch standardisierte Komponenten
- › Reduzierter Arbeitsaufwand bei hinterlüfteten Fassaden



## DIE PASSENDE LÖSUNG FÜR IHR PROJEKT

### Implio® P

#### Besonders sicher und individuell

- › Geprüftes Komplettsystem mit Laibungsplatten und Keilplatten für die zweite Dichtebene sowie Rollladen- und Raffstorekästen (optional)
- › Sonderlösungen sowie objektspezifische Detaillösungen auf Anfrage
- › Effiziente Verarbeitung durch maximale Vorkonfektionierung
- › Reduzierung der Arbeitsschritte bei Putzfassaden von vier auf einen
- › Erhöhte Sicherheitsreserven hinsichtlich Verarbeitungstoleranzen oder Witterung
- › Lange Freibewitterung auch bei Putzfassaden



### Implio® F

#### Besonders ökonomisch und universell

- › Geprüft sichere, ökonomische Universallösung für alle Fassadenvarianten
- › Reduziert auf die wesentlichen Komponenten
- › Wenige standardisierte Arbeitsschritte, speziell bei hinterlüfteten Fassaden
- › Inklusive 3D-vorgefertigter selbstklebender Fenster- und Fassadenecken
- › Ideal auch bei dünnen Laibungstiefen



## SONDERLÖSUNGEN

Implio P und Implio F eignen sich für die meisten Fensteranschlüsse. Falls Ihr Projekt jedoch besondere Anforderungen beinhaltet, halten wir verschiedene Sonderlösungen bereit. Basierend auf Implio P können wir auch ganz individuelle Details realisieren.

### Rivestio Verkleidungsplatte

Die Rivestio Verkleidungsplatte ist Bestandteil der Implio Systemlösung und auf flächigen Untergründen sowie im Holzrahmenbau einsetzbar. Die Platte ist eine ökonomische und zugleich sehr stabile Lösung, da sie beidseitig kaschiert ist – auf Wunsch innen auch anthrazitfarben. Dank des eingearbeiteten Gewebeanschlussprofils ist der Putzanschluss ein Leichtes: Verkleidungsplatte und Fassadendämmung „aus einem Guss“ ermöglichen es Ihnen, die WDVS-Fassade uneingeschränkt zu überputzen.

Mit der Rivestio Verkleidungsplatte und der Implio P Rückwandplatte erstellen Sie einfach und individuell passend Rollladen- und Raffstorekästen für Ihr Objekt. Sie erhalten damit solide Kästen „aus einem Guss“, ohne die sonst häufigen Materialwechsel im sensiblen Schürzenbereich.

#### Vorteile

- › Deutlich leichter zuzuschneiden als vorverputzte Platten
- › Individuelle Vorkonfektionierung möglich
- › Dünnere Ausführungen als bei üblichen Storenblenden
- › Höchst effizient, da innenseitig keine Endbehandlung erforderlich ist
- › Putzanschlussdetail benötigt weder ein weiteres Abschlussprofil noch eine zusätzliche Sockelleiste

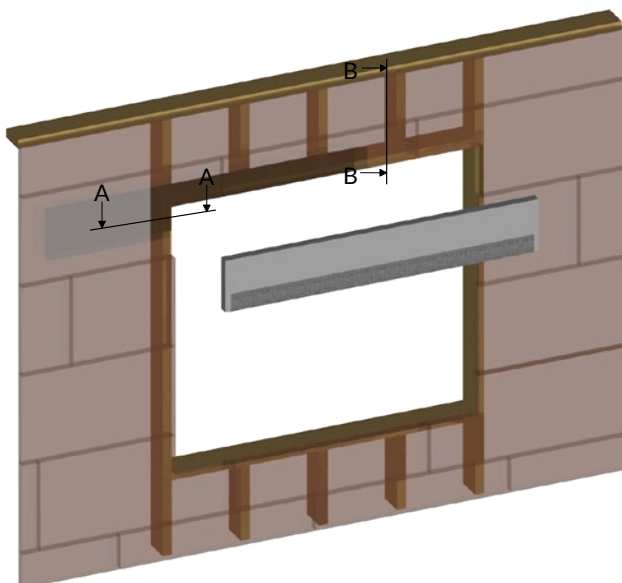

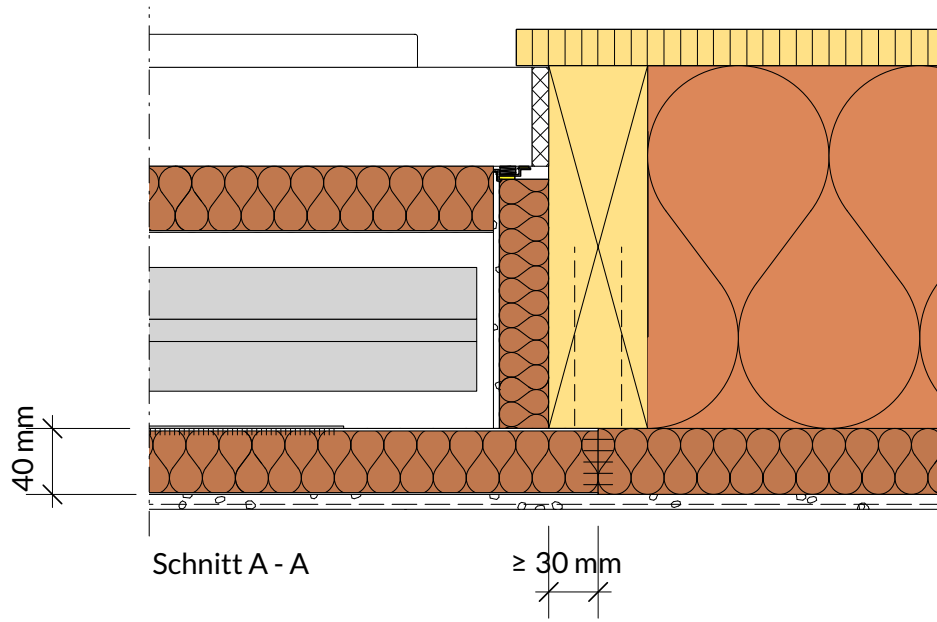

**GUTEX Rivestio Verkleidungsplatte**  
stirnseitig mit  
**GUTEX Implio Dichtkleber** verklebt

**GUTEX Thermowall Holzschraube/**  
Breitrückenklammer aus Edelstahl

Putzsystem gemäss Putzpartner

**GUTEX Implio Kaschierung**

≥ 30 mm

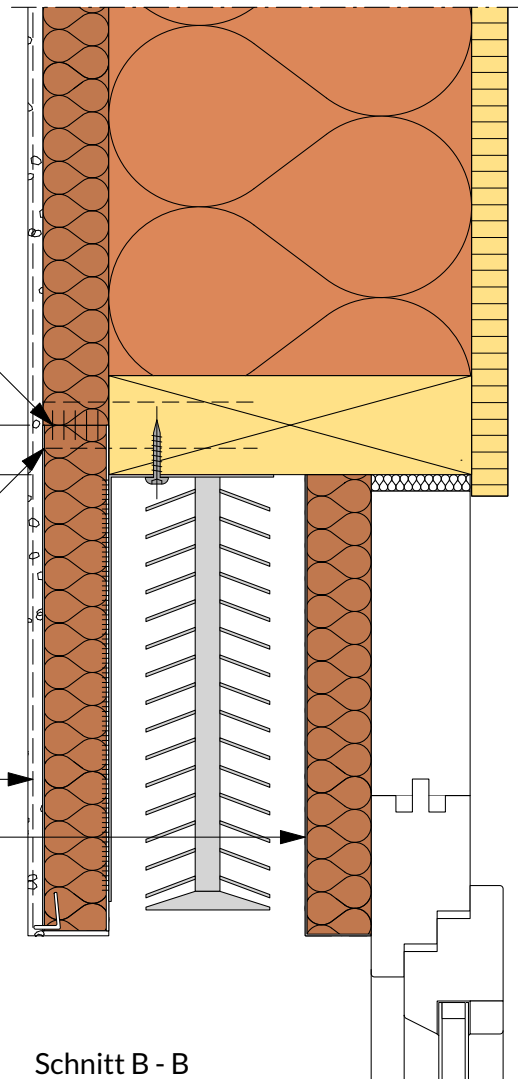

## Implio P Rückwandplatte

Die Rückwandplatte ist das Gegenstück zur Rivestio Verkleidungsplatte. Mit ihr dämmen Sie die Rückwand von Raffstore- oder Rollladenkästen. Die Platte ist sehr ökonomisch, da sie durch ihre weisse Kaschierung bereits eine fertige Oberfläche besitzt: Ein nochmaliges Streichen entfällt.

### Oberflächenausführungen

- 1 Kaschierung
  - 2 – 4 Keine Kaschierung
  - 5 Kaschierung
- Kein Putzabschlussprofil und Gewebestreifen

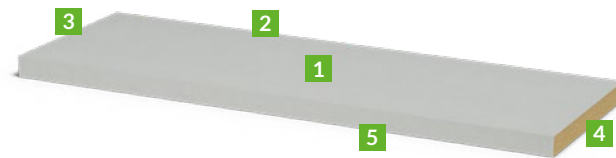



## Implio P Sockellaibungsplatte

Die Implio P Sockellaibungsplatte aus feuchteunempfindlichem XPS setzen Sie ausschliesslich im Spritzwasserbereich ein. Sie ermöglicht die Realisation von Implio P Fenster- und Türanschlüssen bei ebenerdigem Austritt – auch bei Sockelrücksprüngen in der Fassade.

### Plattenmaterial

XPS

### Oberflächenausführungen

- 1** Kaschierung
- 2 – 4** Keine Kaschierung
- 5** Putzabschlussprofil und Gewebestreifen



**NEU**

## Implio P Kombilaibungsplatte

Die Implio P Kombilaibungsplatte ermöglicht Ihnen den durchgehenden, fugenlosen Einsatz des Systems im Spritzwasserbereich: Sie kombiniert einen XPS-Anteil unten mit einem Holzfaseranteil oben. Die beiden Einzelplatten sind werksseitig zu einer verklebt, die durchgehend weiss kaschiert und mit einem Putzanschlussprofil bestückt ist.

### Plattenmaterial

Oben Holzweichfaser, unten XPS,  
werksseitig verklebt und durchgehend weiss kaschiert;  
Länge XPS-Anteil 330 mm

### Oberflächen Ausführungen

- 1 Kaschierung
- 2 – 4 Keine Kaschierung
- 5 Putzabschlussprofil und Gewebestreifen

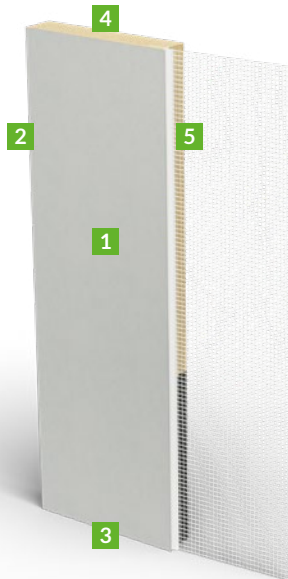

**NEU**

## Implio P Sockelkeilplatte

Die Sockelkeilplatte vervollständigt die Systemlösung Implio P im Spritzwasserbereich. Sie besteht aus feuchteunempfindlichem Recycling-PET und ist so druckfest, dass Sie begehbare Fensterbänke darauf montieren können. Ihre Verarbeitung entspricht der Standard-Keilplatte von Implio P.

### Plattenmaterial

Recycling-PET

### Oberflächenausführungen

- 1** Graue P02-Kaschierung
- 2 – 4** Keine Kaschierung
- 5** Putzabschlussprofil und Gewebestreifen

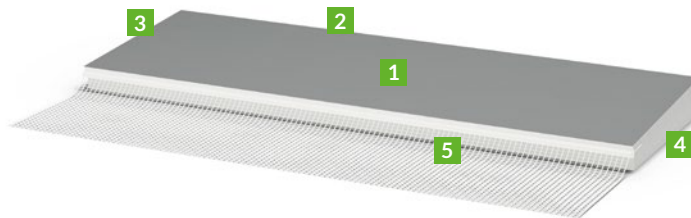

# IMPLIO VORTEILE



Sicherheit durch System

Robuster Witterungsschutz

Werterhalt

Hohe Wirtschaftlichkeit

Geprüfte Qualität

Nachhaltigkeit

Service

## GUTEX gehört dem iWDVS® Entwickler-Netzwerk an



Hinter iWDVS® steht die Idee eines unternehmens- und branchenübergreifenden Entwickler-Netzwerks mit der Zielsetzung, grundsätzlich die gewerkeübergreifende Kooperation zu intensivieren und vor allem neue High-End-Systemlösungen zu entwickeln. iWDVS®-Lösungen wie Implio werden im eingebauten Zustand geprüft. Durch ein entsprechendes Prüfzeugnis (z. B. ift-Rosenheim) erhalten Bauherren, Architekten und Handwerker endlich die Sicherheit, dass nicht nur das einzelne Bauteil, sondern die gesamte Systemlösung funktioniert. Und zwar genau so, wie diese auch später eingebaut wird.

## UNSERE PRODUKT- & SERVICE- PORTFOLIO AUSZEICHNUNG



Dach



Fassade



Ausbau

*Ihr Fachhändler/Fachberater*



GUTEX Schweiz GmbH

Hungerbühlstrasse 22 | CH-8500 Frauenfeld

Telefon: +41 43 495 50 50 | [www.gutex.ch](http://www.gutex.ch) | [info@gutex.ch](mailto:info@gutex.ch)

*Das gute Gefühl, die  
richtige Entscheidung  
getroffen zu haben. Das  
ist der GUTEX Effekt.*



DER  
GUTEX  
EFFEKT