

FRANKFURTER

Il classico dell'affidabilità



FRANKFURTER

Il classico dell'affidabilità incontra l'HIGH-TECH

L'avveniristica **tecnologia Protegon** si distingue per una superficie e i bordi notevolmente più lisci. Le tegole **Braas active** sono particolarmente resistenti e stabili, i pigmenti anti infrarossi inclusi nella superficie garantiscono fino al 300% di riflessione dei raggi infrarossi, ed a seconda del tipo di sottostruttura del tetto ad una diminuzione all'interno dell'abitazione pari a 2°C.

UNO STILE DI SUCCESSO – CONSOLIDATO IN MILIONI DI PROGETTI

- Forma classica.
- Effetto ottico attraente.
- Adatta a ogni tipo di edificio.
- Per costruzioni nuove e ristrutturazioni.

SUPERFICI E COLORI

- Di qualità Protegon Opaca.
- Disponibile in 5 tonalità.

UN SISTEMA PER TETTO COMPLETO

- Vasta gamma di tegole accessorie e componenti di sistemi per tetto.
- Coordinate in funzione, forma, colore e materiale, per abbinamenti perfetti.

GARANZIE

Sulle tegole in cemento offriamo una garanzia del prodotto di 30 anni, nonché un'ulteriore garanzia di resistenza al gelo di 30 anni.

30 JAHRE
BRAAS
MATERIAL-
GARANTIE

30 JAHRE
ZUSATZ-
GARANTIE AUF
FROST-
BESTÄNDIGKEIT
auf alle Braas Dach-Steine

+25%
di resistenza:
Le tegole Braas hanno una
resistenza che supera
mediamente del 25% le
prescrizioni DINplus.

DATI TECNICI

Lunghezza di copertura variabile: 312–345 mm *
Larghezza di copertura: 300 mm
Fabbisogno al m²: ~ 10 pezzi *
Peso al pezzo: ~ 4,5 kg

* in base all'inclinazione del tetto

DIMENSIONI

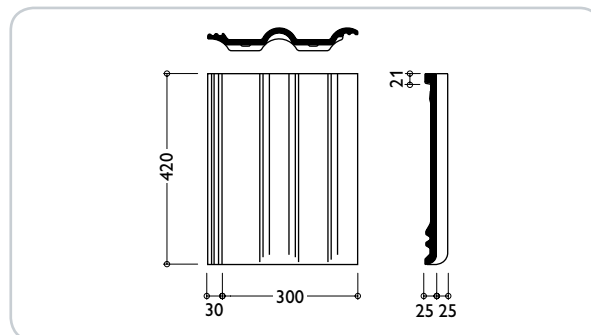

DISTRIBUZIONE GRONDA – COLMO

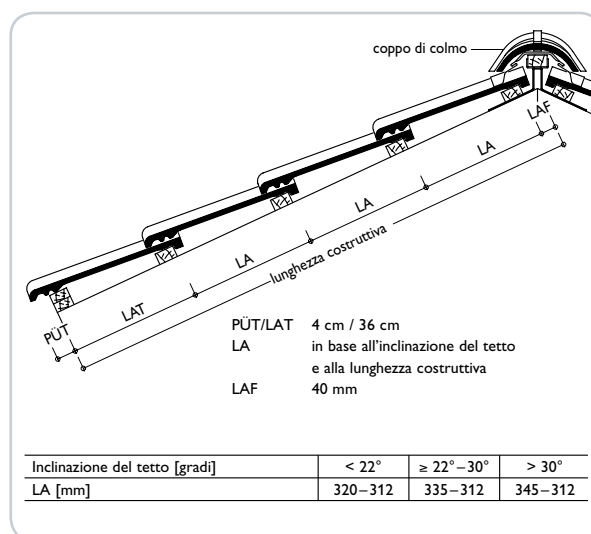



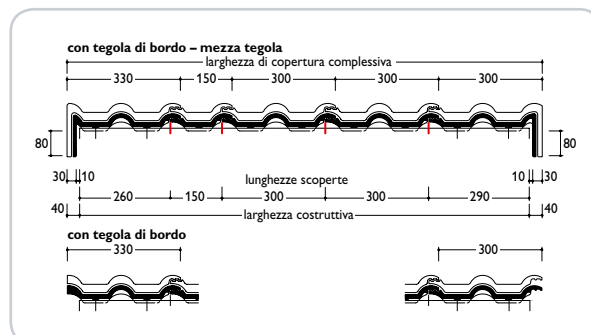









DISTRIBUZIONE DELLE TEGOLE DI BORDO











Le tegole in cemento sono realizzate in materiali grezzi naturali. Le variazioni di colore e struttura cementizia dovute alla produzione, entro un limite di tolleranza ristretto, sono dunque normalissime nei campioni e nei lotti di fornitura. Esse corrispondono alla norma del prodotto. Le variazioni di colore possono comparire anche nel corso del tempo, a causa degli influssi atmosferici e dell'effetto della luce.

Le illustrazioni dei prodotti hanno scopo rappresentativo, le misure non sono valori nominali vincolanti da un punto di vista tecnico al fine della fabbricazione. Le misure di copertura negli schemi di distribuzione del tetto sono vincolanti, le raffigurazioni hanno carattere esemplificativo.

FRANKFURTER

	Frankfurter TEGOLA NORMALE Fabbisogno al m ² : ~ 10 pz Peso al pezzo: ~ 4,5 kg
	Tegole speciali MEZZA TEGOLA
	TEGOLA DI BORDO SEMPLICE
	TEGOLA DI BORDO A CHIUSURA CON INCASTRO S/D ~ 3 pz / m'
	COPPONE DI COLMO E CANTONALE INCL. GRAFETTA GANCIO 2.5 pz / m'
	COPPONE DISCO INIZIALE E FINALE DI COLMO
	COPPONE INIZIALE DI CANTONALE
	CAPPUCCIO D'INCROCIO TRE VIE
	TEGOLA COLMO PER TETTI A FALDA UNICA
	MEZZA TEGOLA COLMO PER TETTI A FALDA UNICA
	TEGOLA DI BORDO A CHIUSURA PER TETTI A FALDA UNICA S/D
	TEGOLA D'AERAZIONE

	Tegole speciali TEGOLA D'APPOGGIO
	TEGOLA TRASPARENTE
	Accessori DUROVENT AERATORE DA TETTO Raccordo DN 125 e DN 100 completo di Tegola di raccordo, Tubo ventilazione, Tubo di raccordo flessibile, Guarnizione in gomma.
	FIGAROLL PLUS <i>Sottocolmo</i>
	SOTTOCOLMO «AERO-FIRST»
	SUP. UNIVERSALE PER LISTONE DI COLMO O CANTONALE
	GANCIO PER TEMPESTA
	GANCIO PARANEVE

Colori

Rosso terracotta



Marrone scuro



Grigio Pietra
(Grigio chiaro)



Grigio Andesia
(Grigio scuro)



Granito





Granito



Grigio Ardesia



Granito



Grigio Pietra