

## MONTFIX SAFE 2 Sicherheitsrollladen - die integrierte Kastenlösung mit erhöhter Widerstandskraft

MONTFIX ist die Rollladen-Komplettlösung für alle Vorbauvarianten ohne Nische. Das System ausgerüstet mit einem Econosafe Rollladen und einem Sicherheitspaket entspricht der Einbruch-Widerstandsklasse 2.

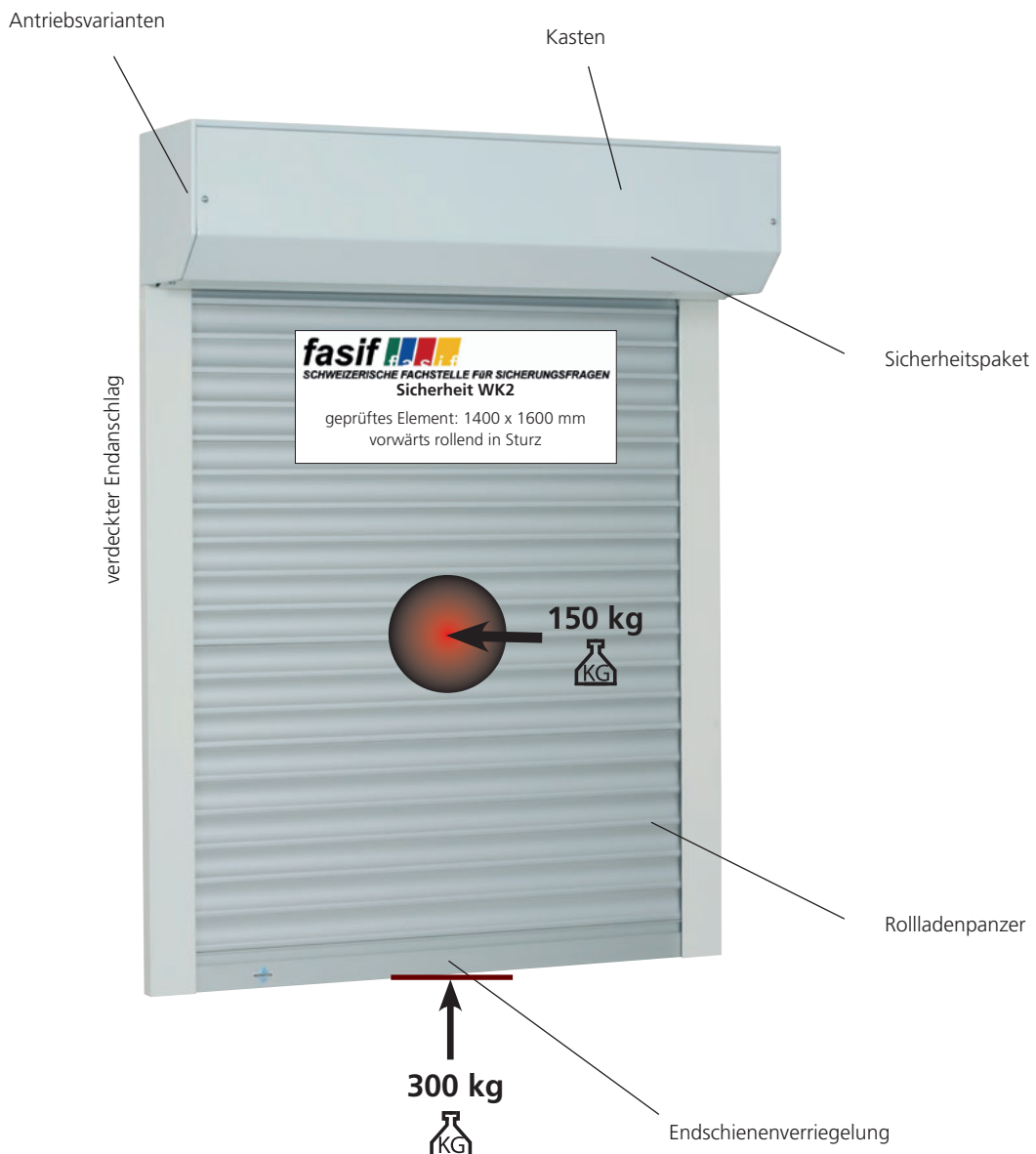

## Eigenschaften MONTFIX SAFE 2

Max. Breite:	3500 mm / 4500 mm hängend
Max. Höhe:	2500 mm
Max. Gewicht:	40 kg
Panzer:	ECONOSAFE 37 5 m <sup>2</sup> max. Fläche

Antrieb:	Kurbel	350 mm min. Breite max. 2,5 m <sup>2</sup>
	Motor	720 mm min. Breite
	Federzug	780 mm min. Breite max. 2,5 m <sup>2</sup>

### Minimale Platzverhältnisse

#### MONTFIX ECONOSAFE 37

Kasten	Elementhöhe
140 mm	1100 mm
167 mm	1800 mm
182 mm	2500 mm

### Windlastwerte mit Rollladen ECONOSAFE 37 gemäss Norm EN 13659

Windlastklasse	1	2	3	4	5	6
Führungsabmessung	22 x 55 mm	22 x 68 mm	22 x 55 mm	22 x 68 mm	22 x 55 mm	22 x 68 mm
Ausführung						
Windführung bei Behang-Höhe 2000 mm	4500	4500	4500	4500	4500	4300

alle Masse in mm



## Ausführungen und Optionen

### Rollladenpanzer

Fensterprofil eloxiert mit Plexi-Glas (nicht FASIF geprüft)  
Licht- und Lüftungsschlitze  
Tageslichtprofil RUFALUX (nicht FASIF geprüft)

### Antriebsvarianten

Kurbel mit Getriebe DURAFORCE (max. 2,5 m<sup>2</sup>)  
Kurbel ausziehbar  
Antrieb Federwelle (max. 2,5 m<sup>2</sup>)  
Funk-Motorenmodul Welle 60 mm, SIMU T5E Hz mit Sender  
Motorenmodul Somfy Oximo WT  
Funk-Motor Somfy 60 mm "Oximo RTS"  
Funk-Motor Somfy 60 mm "Oximo iO"  
Zusätzliche Bedienungselemente für elektrische Antriebe

### Wellenmodule Ojas

Ojas Wellenmodul 60 / 34  
Ojas Wellenmodul 60 / 17

### MONTFIX-Kasten

Kastenverbreiterung pro Seite (mind. 27 mm)  
Blendensverstärkung Stahl 2 mm, lackiert  
Anti-Dröhn-Platte zur Schallreduktion

### Führungsschienen

Führungsschienenverstärkungsprofil

### Sicherheitspaket

Sicherheitspaket oben  
Sicherheitspaket unten (eloxiert)

### Verschluss-Systeme

Handriegel mit Feststellschraube, eloxiert  
Zentralhebel in Endschiene 8 x 53 mm  
Zentralhebel in Endschiene 8 x 77 mm  
Standardschloss in Endschiene 8 x 77 mm

### Thermolackierung

# Einbausituation

## Einbauvarianten

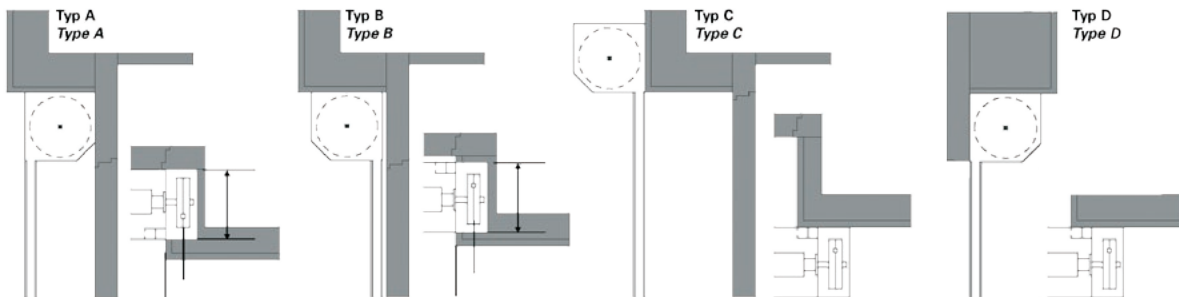

## Kasten

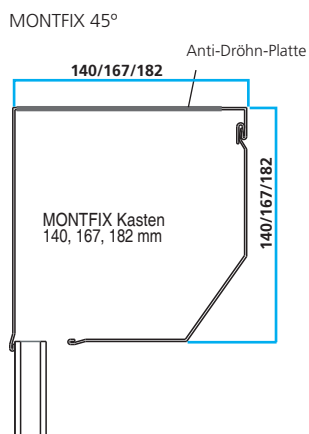

Blendenverstärkung



## Führungsschiene      Führungsschienenverstärkung      Antriebe

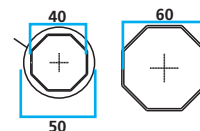
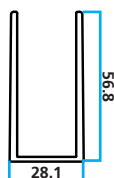
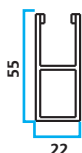

# Massdetails

Einbau mit Fensterrahmenverbreiterung im Licht

