

INNOTECH

SYST-04-500 INTERFALZ

ou similaire



Notice d'utilisation

DE – ACHTUNG: Die Verwendung des INNOTECH-Produkts ist erst zulässig, nachdem die Gebrauchsanleitung in der jeweiligen Landessprache vollständig gelesen und verstanden wurde.

EN – ATTENTION: Use of the INNOTECH product is only permitted after the instruction manual has been read and fully understood in the respective language.

IT – ATTENZIONE: L'utilizzo del prodotto INNOTECH è permesso solo previa lettura e comprensione dell'intero manuale di istruzioni nella lingua del relativo paese di utilizzo.

FR – ATTENTION : L'utilisation du produit INNOTECH n'est autorisée qu'après avoir entièrement lu et compris la notice d'utilisation dans la langue du pays concerné.

NL – ATTENTIE: Dit INNOTECH-product mag pas gebruikt worden nadat u de gebruikershandleiding in de taal van het betreffende land gelezen en begrepen hebt.

ES – ATENCIÓN: Se autorizará el uso de los productos INNOTECH una vez que se hayan leído y entendido las instrucciones de uso en el idioma del país.

PT – ATENÇÃO: O uso do produto INNOTECH apenas é permitido depois de ter lido e compreendido na totalidade as instruções de uso na respetiva língua nacional.

DK – GIV AGT: Du må først bruge et produkt fra INNOTECH, efter du har læst og forstået brugsvejledningen i fuldt omfang i dit lands sprog.

SV – O B S : Denna INNOTECH-produkt får inte användas förrän bruksanvisningen på respektive lands språk har lästs igenom och förståtts.

CZ – POZOR: Práce s výrobkem INNOTECH je povolena teprve po kompletním přečtení a porozumění návodu k použití v jazyku daného státu.

PL – UWAGA: Produkty firmy INNOTECH mogą być używane dopiero po dokładnym zapoznaniu się z całą instrukcją obsługi w ojczystym języku.

SL – POZOR: Uporaba izdelka INNOTECH je dovoljena šele po tem, ko ste navodila prebrali v celoti v ustreznem jeziku svoje dežele in jih tudi razumeli.

SK – POZOR: Produkt INNOTECH môžete používať až po prečítaní a porozumení celého návodu na použitie pre príslušnú krajinu.

HU – FIGYELEM: Az INNOTECH termékek használatá csak azt követően engedélyezett, hogy saját nyelvéen elolvasta és megértette a teljes használati utasítást.

TR – DİKKAT: INNOTECH ürününün kullanımına ancak ilgili ülkenin dilinde sunulmuş olan kullanım kılavuzunun tamamen okunmasından ve anlaşılmasından sonra izin verilir.

ZH – 注意 : 只有在仔细阅读并完全理解了当地语言的使用说明后，才能使用 INNOTECH 公司的产品。

[2]	DESCRIPTION DES SYMBOLES	3
[3]	CONSIGNES DE SÉCURITÉ	4
[4]	COMPOSANTS / MATÉRIAUX	6
[5]	QUALIFICATION / HOMOLOGATION DU PRODUIT	7
[6]	VÉRIFICATION	8
[7]	GARANTIE	9
[8]	SYMBOLES ET MARQUAGES	10
[9]	DIMENSIONS	12
[10]	CONSIGNE DE MONTAGE	13
[11]	SUPPORT DE MONTAGE	13
[12]	OUTILS DE MONTAGE	14
[13]	MONTAGE	14
[14]	EXEMPLES D'UTILISATION	22
[15]	DIRECTIONS DES SOLLICITATIONS	23
[16]	ÉLIMINATION	23
[17]	PROCÈS-VERBAL DE RÉCEPTION	24
[18]	REMARQUE SYSTÈME DE SÉCURITÉ	26
[19]	PROCÈS-VERBAL DE CONTRÔLE	27
[20]	DÉVELOPPEMENT ET DISTRIBUTION	29

Avertissement / Consigne de danger

Symbolise un danger **IMMINENT** qui peut entraîner des blessures graves ou la mort.



Symbolise une situation **POTENTIELLEMENT** dangereuse qui peut entraîner des blessures graves ou la mort.



Symbolise une situation **POTENTIELLEMENT** dangereuse qui peut entraîner des blessures mineures et des dégâts matériels.



Porter des gants de protection !



Porter des lunettes de protection !

**Informations supplémentaires / Remarque**

Correct



Incorrect



Respecter les indications du fabricant / les différentes notices d'utilisation.

Il faut respecter les consignes de sécurité suivantes et se conformer à l'état actuel de la technique.

3.1 GÉNÉRALITÉS

- Le système de sécurité ne doit être monté que par des personnes appropriées, expertes / expérimentées et connaissant bien le système, dans le respect de l'état actuel de la technique.
- L'équipement de protection doit uniquement être utilisé par des personnes :
 - formées sur les « équipements de protection individuelle » (EPI).
 - saines de corps et d'esprit. Toute restriction médicale (problèmes cardiaques ou circulatoires, prise de médicaments, consommation d'alcool, etc.), sont susceptibles de porter préjudice à la sécurité de l'utilisateur.
 - connaissant les règles de sécurité en vigueur sur le site.
 - comprendre et accepter les possibilités, les restrictions et les risques associés à l'utilisation d'un équipement de protection.
- Lors du montage et de l'utilisation du système de sécurité, il faut respecter les prescriptions relatives à la prévention des accidents applicables (par exemple relatives aux travaux sur toiture).
- Un plan d'intervention prévoyant les mesures de secours pour tous les cas d'urgence possibles doit être mis à disposition.
- Avant de commencer les travaux, prendre toutes les mesures nécessaires pour qu'aucun objet ne risque de tomber depuis l'endroit où sont effectués les travaux. Respecter un périmètre de protection sous la zone où s'effectuent les travaux (trottoirs, etc.).
- Le point d'ancrage doit être prévu, monté et utilisé de telle manière que, lors d'une utilisation appropriée de l'équipement de protection individuelle (EPI), aucune chute au-delà du bord du toit n'est possible. (voir les documents de préparation d'installation sur www.innotech.at)
- Il faut préalablement déterminer au moyen de plans (par exemple par une esquisse du toit en vue zénithale) les positions de pose des points d'ancrage permettant d'accéder au système de sécurité de toiture.
- Si, après la mise en service du système de protection, des travaux de transformation doivent être effectués à proximité du système de sécurité, il faut s'assurer que les travaux ne changent rien à la sécurité du système déjà installé ! En cas de doute, il faut faire appel à un ingénieur B.T.P. ou entrer en contact avec le fabricant.
- En cas de sollicitation du système de sécurité provoquée par une chute, il ne faut plus utiliser les éléments constituant ce système mais le faire vérifier par du personnel spécialisé (contrôle séparé de chaque type d'élément, fixation sur le support, etc.).
- Toute modification sur le système de sécurité est interdite.
- Dans le cas de toits inclinés, il faut éviter les glissements de neige ou de glace au moyen de dispositifs de retenue appropriés.

- Dans le cas où la responsabilité du système de sécurité est confiée à un mandataire externe, ce dernier doit confirmer par écrit avoir compris cette notice d'utilisation.
- Si cet équipement est vendu dans un autre pays, la notice d'utilisation doit être fournie dans la langue nationale correspondante !
- Les dispositions en vigueur en termes de dispositif anti-foudre dans le pays de montage doivent être respectées.

3.2 POUR LES MONTEURS : POUR UN MONTAGE EN TOUTE SÉCURITÉ

- Toutes les vis en acier inoxydable doivent être lubrifiées avec un lubrifiant approprié avant d'être posées (fourni : Weicon AntiSeize ASW 10000 ou produit similaire).
- L'acier inoxydable ne doit pas entrer en contact avec de la poussière de meulage ni avec des outils en acier, ceci pouvant entraîner une corrosion ultérieure.
- La fixation appropriée du système de sécurité sur un ouvrage doit être documentée dans un protocole de chevillage et dans un dossier photographique illustrant chaque cas de montage.
- Les monteurs doivent s'assurer que le support convient à la fixation du système d'ancrage. En cas de doute, il faut faire appel à un ingénieur B.T.P.
- L'étanchéité d'une toiture doit être effectuée dans les règles de l'art conformément aux directives en vigueur.



Si certains doutes ou incertitudes subsistent lors du montage, il convient de contacter immédiatement le fabricant.

3.3 POUR LES UTILISATEURS : POUR UNE UTILISATION EN TOUTE SÉCURITÉ

- Le tirant d'air nécessaire se calcule de la façon suivante : déformation du dispositif d'ancrage en cas de sollicitation + indications du fabricant de l'équipement de protection individuelle utilisé avec élongation du câble + taille de la personne + distance de sécurité de 1 mètre.
- Il faut veiller à une utilisation conforme de chaque composant, y compris de « l'équipement de protection individuelle », sinon le fonctionnement sûr du système de sécurité n'est PAS garanti.
- La fixation au système de sécurité s'effectue toujours au moyen d'un mousqueton traversant un œillet mobile et doit être reliée à un équipement de protection individuelle selon les normes EN 361 (harnais) et EN 363 (système compensateur).
- **ATTENTION !** Lors d'une utilisation horizontale, veiller à n'utiliser que des longes de connexion prévues pour ce type d'usage et homologuées pour le bord du toit en question (bords tranchants, tôle à structure trapézoïdale, poutres métalliques, en béton, etc.).
- Les systèmes de sécurité ne doivent PLUS être utilisés si les forces de vent dépassent les conditions usuelles d'utilisation.
- Les enfants et les femmes enceintes ne doivent PAS utiliser le système de sécurité.

4.1 INNOTECH « EAP-SYST-04 » et « AIO-SYST-04-SZH »

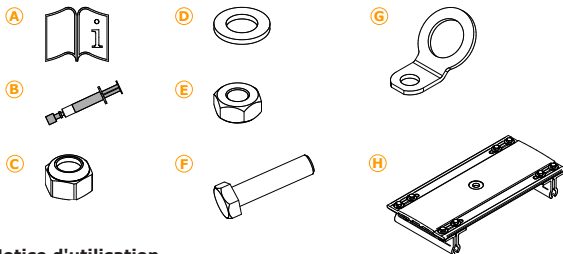

A) Notice d'utilisation

B) Lubrifiant : Weicon AntiSeize ASW 10000

C) Écrou de sécurité M16 : acier inoxydable AISI 304

D) Rondelle d'arrêt M16 : acier inoxydable AISI 304

E) Écrou hexagonal M16 : acier inoxydable AISI 304

F) Vis hexagonale M16 x 45 : acier inoxydable AISI 304

G) Œillet de fixation (en option) : acier inoxydable AISI 304

H) Embase avec réglettes d'attache INNOTECH « SYST-04 » : aluminium

4.2 INNOTECH « AIO-SYST-04 »

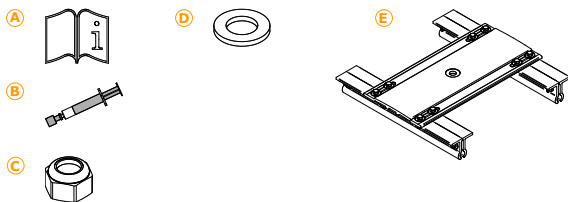

A) Notice d'utilisation

B) Lubrifiant : Weicon AntiSeize ASW 10000

C) Écrou de sécurité M16 : acier inoxydable AISI 304

D) Rondelle d'arrêt M16 : acier inoxydable AISI 304

E) Embase avec réglettes d'attache INNOTECH « SYST-04 » : aluminium



DANGER DE MORT en cas d'utilisation inappropriée.

- Utiliser **UNIQUEMENT** des systèmes de sécurité INNOTECH pour assurer la sécurité des personnes.
- **NE JAMAIS ACCROCHER** des charges à des systèmes de sécurité INNOTECH qui n'ont **PAS** été homologuées dans cette notice d'utilisation.



Respecter les indications du fabricant de l'équipement de protection individuelle utilisé.

5.1 INNOTECH « EAP-SYST-04 » et « AIO-SYST-04-SZH »

INNOTECH « EAP-SYST-04 » et « AIO-SYST-04-SZH » ont été conçus

- pour servir de **point d'ancrage** sur un toit plat ou en pente, afin d'assurer la sécurité de **3 personnes** (y compris 1 personne pour les premiers secours) conformément à la norme **EN 795:2012 TYPE A** et
- de **point de fixation**, afin d'assurer la sécurité des personnes, **pour les supports intermédiaires de câble (Non fournis !)** dans un système de ligne de vie horizontale INNOTECH conformément à la norme **EN 795:2012 TYPE C** et conviennent pour les systèmes de protection anti-chute suivants, conformément à la norme EN 363:2008 :
 - Systèmes de retenue
 - Systèmes de positionnement sur le lieu de travail
 - Systèmes d'arrêt de chute
 - Systèmes de sauvetage

5.2 INNOTECH « AIO-SYST-04 »

INNOTECH « AIO-SYST-04 » a été conçu pour servir de **point de fixation**, afin d'assurer la sécurité des personnes sur un toit plat ou en pente, **et pour les points d'extrémité et d'angle, ainsi que les supports intermédiaires de câble (Non fournis !)** dans un système de ligne de vie horizontale INNOTECH conformément à la norme **EN 795:2012 TYPE C** et convient pour les systèmes de protection anti-chute suivants, conformément à la norme EN 363:2008 :

- Systèmes de retenue
- Systèmes de positionnement sur le lieu de travail
- Systèmes d'arrêt de chute
- Systèmes de sauvetage



Homologué comme **point de fixation** sur toit plat ou pentu **pour INNOTECH « ABP-10-30 »**. Convient également pour la descente de secours si le marquage correspondant est apposé :

- Système pour accès à l'aide de câbles (EN 363:2008).

5

QUALIFICATION

5.3 INNOTECH « EAP-SYST-04 »

INNOTECH « EAP-SYST-04 » a été contrôlé et certifié selon la norme **EN 795:2012 TYPE A** pour un montage sur toiture.

Instance de notification chargée de l'examen de type :
DEKRA EXAM GmbH, Dinnendahlstr. 9, 44809 Bochum (Allemagne)

« En Allemagne, une homologation générale pour la construction (« abZ » pour les produits de construction dans le secteur d'application des règlements d'urbanisme) et une marque de conformité (« marque Ü » conf. au décret relatif aux marquages de conformité) sont requises pour ce produit. »

5.4 INNOTECH « AIO-SYST-04-SZH » ET « AIO-SYST-04 »

INNOTECH « AIO-SYST-04-SZH » et « AIO-SYST-01-410-610 » ont été contrôlés et certifiés selon la norme **EN 795:2012 TYPE C** pour un montage sur toiture.

Instance de notification chargée de l'examen de type :
DEKRA EXAM GmbH, Dinnendahlstr. 9, 44809 Bochum (Allemagne)

« En Allemagne, une homologation générale pour la construction (« abZ » pour les produits de construction dans le secteur d'application des règlements d'urbanisme) et une marque de conformité (« marque Ü » conf. au décret relatif aux marquages de conformité) sont requises pour ce produit. »

6

VÉRIFICATION

6.1 CONTRÔLER AVANT CHAQUE UTILISATION

Vérifier l'absence de défauts manifestes sur les systèmes de sécurité INNOTECH par un contrôle visuel avant chaque utilisation.



DANGER DE MORT en présence de détériorations sur le système de sécurité INNOTECH.

- Le système de sécurité INNOTECH doit être en parfait état.
- Le système de sécurité INNOTECH doit être exempt de saleté et de graisse.
- Ne PAS utiliser un système de sécurité INNOTECH si :
 - des dommages ou l'usure des composants sont détectés,
 - d'autres défauts ont été constatés (raccords à vis desserrés, déformations, corrosion, usure, etc.),
 - l'équipement a été soumis à une sollicitation en raison d'une chute (exception : premiers secours),
 - l'identification du produit est illisible.

6

VÉRIFICATION

S'assurer à l'aide du procès-verbal de réception et de contrôle de la parfaite fiabilité du système de sécurité.



En cas de doutes concernant la sécurité de fonctionnement du système de sécurité, ne PLUS l'utiliser et le faire vérifier par une personne qualifiée / compétente (documentation écrite). Le cas échéant, remplacer le produit.

6.2 CONTRÔLE ANNUEL

Faire contrôler INNOTECH « SYST-04 » au moins une fois par an par un spécialiste habitué des systèmes de sécurité. La sécurité de l'utilisateur dépend de l'efficacité et de la résistance de l'équipement.

La fréquence des vérifications dépend de l'intensité et de l'environnement d'utilisation (par ex. dans une atmosphère corrosive, etc.).

Documenter la vérification par un spécialiste dans le PV de contrôle de la notice d'utilisation et le conserver avec cette même notice.



Consulter les intervalles de contrôle indiqués sur le procès-verbal de contrôle.

7

GARANTIE

Une garantie pour vice de fabrication de 2 ans est accordée sur toutes les pièces de construction (dans des conditions normales d'utilisation). En cas d'une utilisation dans des environnements corrosifs, ce délai est réduit.

En cas de sollicitation (chute, poids de la neige, etc.), le droit de garantie sur toutes les pièces de construction ayant été conçues pour absorber l'énergie oui qui se déforment, s'annule.



Pour le montage du système et les composants conçus et installés par des sociétés de montage compétentes / qualifiées et relevant de leur responsabilité exclusive, INNOTECH ne pourra nullement être tenu responsable ni accorder de garantie en cas d'un montage non conforme.

8.1 INNOTECH « EAP-SYST-04 »

A) Nom ou logo du fabricant / distributeur :

INNOTECH

B) Désignation de type :

EAP-SYST-04

C) Symbole renvoyant à la notice d'utilisation :



D) Nombre maximum de personnes pouvant être connectées au système :

3 (y compris 1 personne pour les premiers secours)

E) Année de construction et numéro de série du fabricant :

JJJJ-...-...

F) Numéro de la norme applicable :

EN 795:2012 TYPE A

EAP-SYST-04-305-333

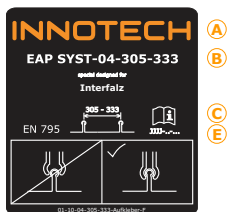
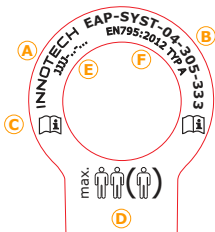

EAP-SYST-04-400-500

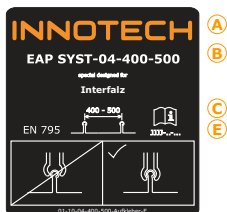
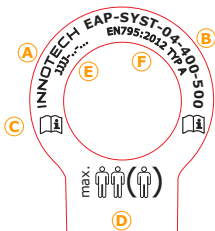

8.2 INNOTECH « AIO-SYST-04-SZH » ET « AIO-SYST-04 »

A) Nom ou logo du fabricant / distributeur :

INNOTECH

B) Désignation de type :

AIO-SYST-04-SZH

AIO-SYST-04

C) Symbole renvoyant à la notice d'utilisation :



D) Année de construction et numéro de série du fabricant :

JJJJ-...-...

E) Numéro de la norme applicable :

EN 795:2012 TYPE C

AIO-SYST-SZH



AIO-SYST



9.1 INNOTECH « EAP-SYST-04 » et « AIO-SYST-04-SZH »

[mm]

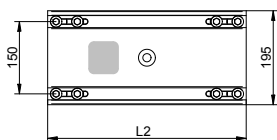
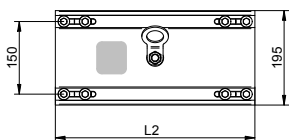
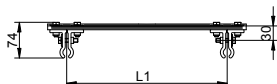
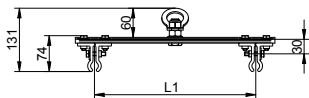

SYST-04-305-333

L1 = 305 - 333

L2 = 412

SYST-04-400-500

L1 = 400 - 500

L2 = 595

9.2 INNOTECH « AIO-SYST-04 »

[mm]

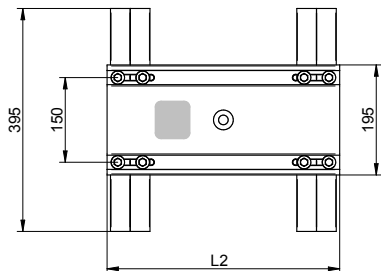
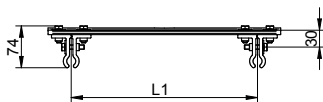

SYST-04-305-333

L1 = 305 - 333

L2 = 412

SYST-04-400-500

L1 = 400 - 500

L2 = 595

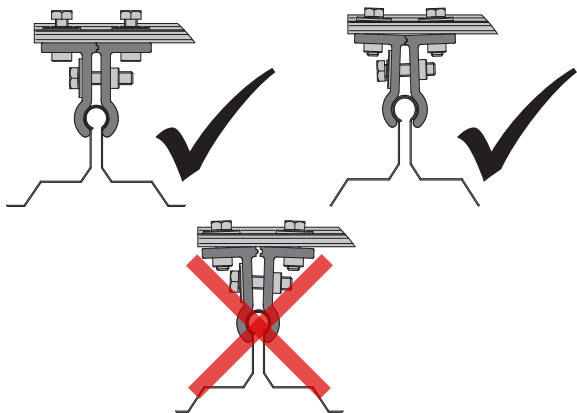

Les conditions préalables sont un toit en tôles pliées posé conformément aux normes / réglementations spécialisées valides (épaisseur de la tôle : **acier \geq 0,5 mm ; aluminium \geq 0,7 mm**), une charpente statique et solide et l'utilisation du dispositif de fixation d'origine adapté au profil de toit. Dans le cas de tôles revêtues, le revêtement ne doit pas être endommagé lors du montage.

SYST ne convient pas pour les toits en cuivre et ne doit pas entrer en contact avec des eaux de ruissellement chargées de cuivre. (Alternative : INNOTECH FALZ)



DANGER DE MORT en cas de montage sur un support de montage inapproprié.

- S'assurer que la sous-structure est porteuse statiquement. En cas de doute, faire vérifier le support de montage par un ingénieur B.T.P. ou par le fabricant.

12 OUTILS DE MONTAGE

[mm]



1x

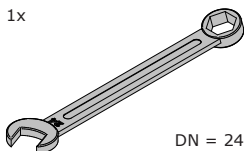

DN = 24

1x

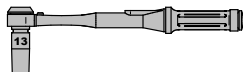

DN = 13

13 MONTAGE



DANGER

DANGER DE MORT en cas de montage INCORRECT.

- Monter le système de sécurité INNOTECH correctement conformément à la notice d'utilisation.
- Respecter les distances par rapport aux bords de 1500 mm au minimum avec l'extrémité des bandes de toit (illustration).

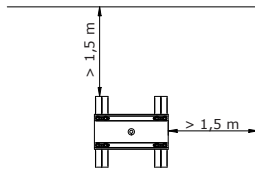
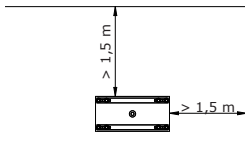

PRUDENCE



BLESSURES causées par des arêtes vives des composants.

- Porter des gants de protection lors des travaux de montage.

13 MONTAGE

13.1 INNOTECH « EAP-SYST-04 » et « AIO-SYST-04-SZH »

1.

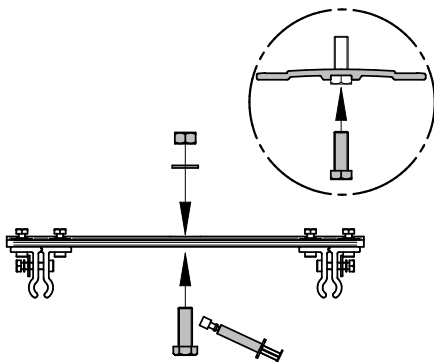

2.

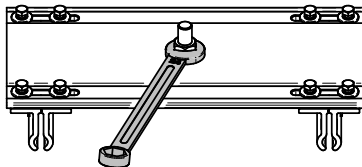

13 MONTAGE

3.

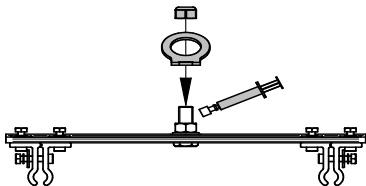

4.

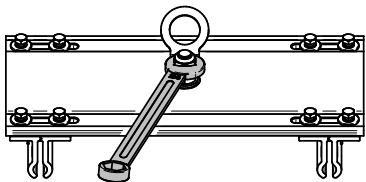

5.

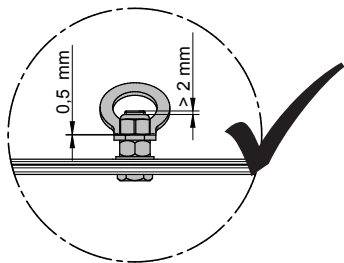

13 MONTAGE

13.2 INNOTECH « AIO-SYST-04 »

1.

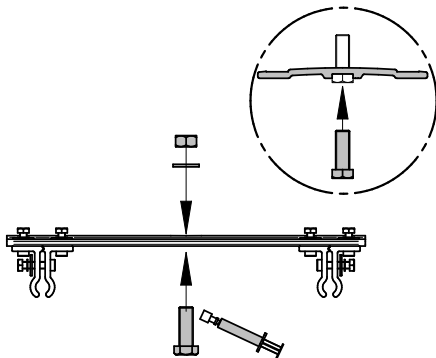

2.



DN = 24

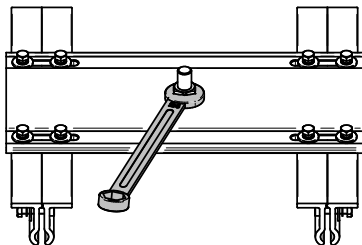

13 MONTAGE

3.

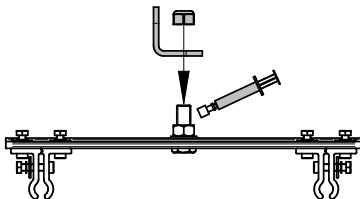

4.

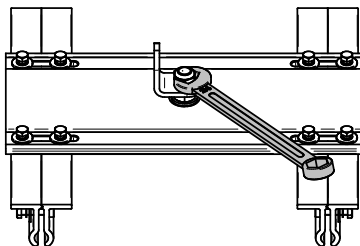

5.

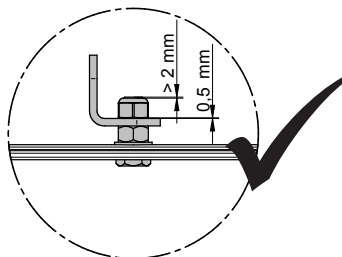

13.3 POSITIONNEMENT SUR LE TOIT

1.

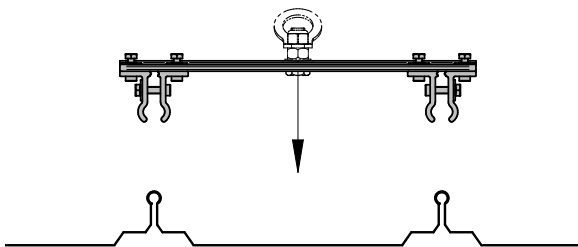

2.

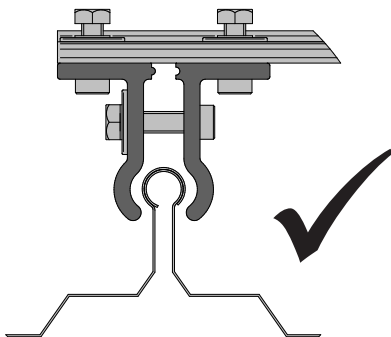

13 MONTAGE

3.

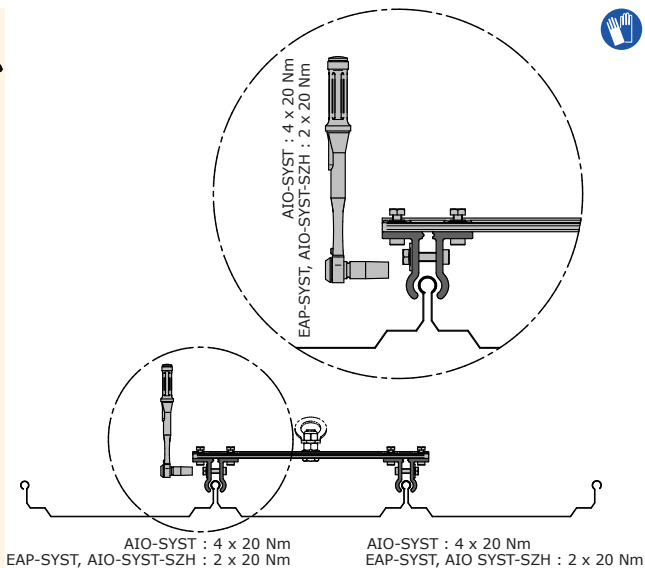

 **Respecter le couple.**

13 MONTAGE

4.

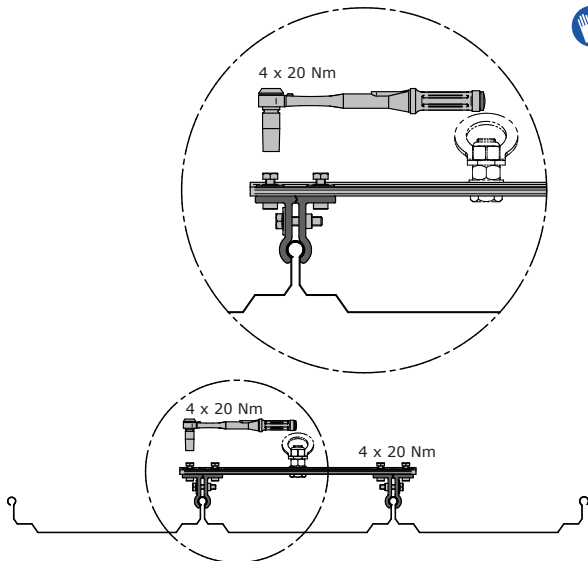

➔ **Respecter le couple.**

5.

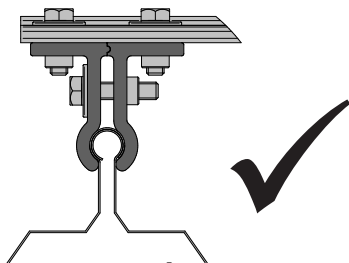

TERMINÉ

14.1 INNOTECH « EAP-SYST-04 » et « AIO-SYST-04-SZH »

INNOTECH « SYST-04 » en tant que supports intermédiaires de câble dans un système de ligne de vie horizontale INNOTECH, conformément à la norme EN 795:2012 TYPE C.

Non fourni !



①

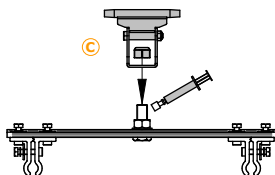

②

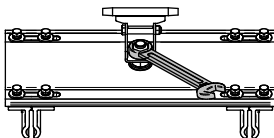

③

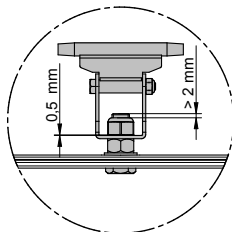

La distance du support intermédiaire de câble ne doit PAS excéder 7,5 m.



14

EXEMPLES D'UTILISATION

14.2 INNOTECH « AIO-SYST-04 »

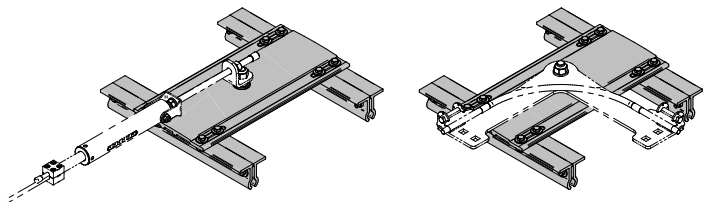

15

DIRECTIONS DE SOLLICITATIONS

EAP-SYST

AIO-SYST-SZH

AIO-SYST

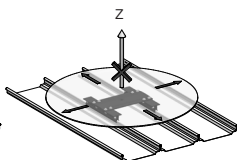
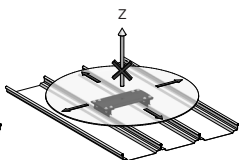
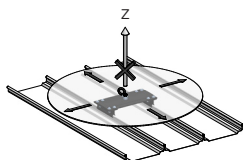

DANGER DE MORT en cas d'utilisation dans des directions de sollicitation NON homologuées.

- Utiliser les systèmes de sécurité INNOTECH uniquement dans les directions de sollicitation homologuées.
- Toute sollicitation de fonctionnement / d'utilisation dans le sens « Z » est interdite !

16

ÉLIMINATION

Ne PAS jeter le système de sécurité avec les déchets ménagers.
Collecter les pièces usagées conformément aux dispositions nationales et procéder à un recyclage respectueux de l'environnement.

PROCÈS-VERBAL DE RÉCEPTION N° __ (PARTIE 1 / 2)

S Y S T - 0 4

NUMÉRO D'ORDRE : _____

PROJET : _____

DONNEUR D'ORDRE : Personne chargée du dossier : 

Adresse de la société : _____

MANDATAIRE : Personne chargée du dossier : 

Adresse de la société : _____

MONTAGE : (cocher l'option qui convient !) EAP (points d'ancrage uniques) POINTS DE FIXATION d'une ligne de vie horizontale selon EN 795:2012 TYPE CPersonne chargée du dossier : 

Adresse de la société : _____

EN OPTION : en cas de montage d'une ligne de vie horizontale selon
EN 795:2012 TYPE C

Montage des points d'ancrage par : _____

Montage du système de ligne de vie par : _____

PROCÈS-VERBAL DE RÉCEPTION N° __ (PARTIE 2/ 2)

S Y S T - 0 4

DOCUMENTATION DE LA FIXATION / DOCUMENTATION PHOTOS

PRODUIT : Nombre de pièces _____ Année de construction / N° de série : _____
(désignation du modèle EAP / point de fixation)

Support de montage : _____
(par ex, pour les toits en tôle : constructeur du toit, profil, matériau, épaisseur de tôle, etc.)

Date :	Lieu :	Couple de serrage : [Nm]	Photos : (lieu d'enregistrement)

L'entreprise de montage soussignée certifie l'installation réglementaire (distance par rapport aux bords, examen du support, nettoyage conforme des perçages, respect des temps de prise et de la température de mise en œuvre, respect des directives du fabricant des chevilles, etc.).

Le donneur d'ordre réceptionne les prestations de l'entreprise. Les notices d'utilisation, les protocoles de fixation, les documentations photographiques et les fiches de contrôle ont été remis au donneur d'ordre (maître d'ouvrage) et doivent être mis à la disposition de l'utilisateur. Lors de l'accès au système de sécurité, le maître d'œuvre déterminera au moyen de plans, les positions des systèmes de sécurité (par ex. croquis de la partie supérieure de la toiture).

Le monteur qualifié / compétent, ayant une parfaite connaissance du système de sécurité, certifie que les travaux de montage ont été exécutés correctement, conformément aux connaissances techniques et en tenant strictement compte des notices d'utilisation du fabricant. La fiabilité de la technique de sécurité est certifiée par la société de montage.

Matériel remis : (par ex. équipements de protection individuelle EPI, appareils antichute (HSG), armoire de rangement, etc.)

Nbre de pièces __ Nbre de pièces ____ Nbre de pièces ___ Nbre de pièces ___
Intégré dans un système parafoudre existant ? OUI NON

Remarques : _____

Nom : _____
Donneur d'ordre

Inspection : Mandataire (expert, personne ayant une parfaite connaissance du système de sécurité)

Date, cachet, signature

Date, cachet, signature

REMARQUE CONCERNANT LE SYSTÈME DE SÉCURITÉ EXISTANT

Indication à apposer de façon visible par le maître d'ouvrage devant l'accès au système !

L'utilisation du système doit s'effectuer conformément aux techniques les plus récentes en se référant aux indications des notices d'utilisation.

Lieu de conservation des notices d'utilisation, des procès-verbaux de contrôle, etc. :

- Plan d'ensemble avec situation du dispositif d'ancrage :

Identifier les zones de moindre résistance (par ex. coupoles lumineuses et / ou verrières) !

Les valeurs limites des dispositifs d'ancrage sont indiquées dans les différentes notices d'utilisation et sur la plaque signalétique de votre système de sécurité.

En cas de sollicitation suite à un effondrement ou en cas de doute, ne plus faire usage du dispositif d'ancrage mais le renvoyer sans retard au fabricant ou dans un atelier spécialisé pour y être inspecté et réparé.
Ceci vaut également dans le cas d'une détérioration des moyens d'ancrage.

PROCÈS-VERBAL DE CONTRÔLE N° __ (PARTIE 1 / 2)

S Y S T - 0 4

NUMÉRO D'ORDRE : _____

PROJET : _____

PRODUIT : Nombre de pièces ____ année de construction / numéro de série : ____
 (désignation du modèle EAP / point de fixation)

CONTRÔLE ANNUEL DU SYSTÈME EFFECTUÉ LE : _____

CONTRÔLE ANNUEL DU SYSTÈME AVANT LE : _____

DONNEUR D'ORDRE : Personne chargée du dossier : 

Adresse de la société : _____

MANDATAIRE : Personne chargée du dossier : 

Adresse de la société : _____

POINTS DE CONTRÔLE :	DÉFAUTS CONSTATÉS : (Description des défauts / Mesures)
<input checked="" type="checkbox"/> Vérifiés et déclarés irréprochables!	
DOCUMENTS :	
<input type="checkbox"/> Notices d'utilisation	
<input type="checkbox"/> PV de réception / PV de serrage / Documentation photos	
EPI (Équipement de protection individuelle contre les chutes) : Vérification selon les indications du fabricant	
<input type="checkbox"/> Date d'expiration	
<input type="checkbox"/> Vérification périodique annuelle effectuée	
<input type="checkbox"/> Non effectuée (pas d'autorisation)	
ÉTANCHÉITE DU TOIT :	
<input type="checkbox"/> Aucune détérioration	
<input type="checkbox"/> Sans corrosion	
<input type="checkbox"/>	

PROCÈS-VERBAL DE CONTRÔLE N° __ (PARTIE 2 / 2)

S Y S T - 0 4

COPIE

POINTS DE CONTRÔLE : Vérifiés et déclarés irréprochables**DÉFAUTS CONSTATÉS :**

(Description des défauts / Mesures)

PIÈCES VISIBLES DU DISPOSITIF D'ANCRAGE : sans déformation sans corrosion assemblage solide assemblages vissés sécurisés couple de serrage des vis de fixation mobilité de la superstructure (EAP, SZH, EDLE,...)

COPIE

SYSTÈME DE LIGNE DE VIE HORIZONTALE :**Attention :**

Dans le cas de systèmes de lignes de vie horizontales, le PV de contrôle de la notice ALLinONE-TYP (modèle à recopier, voir notice d'utilisation) doit être rempli !

Résultat de la réception : Le système de sécurité est conforme à la notice d'utilisation du fabricant et répond à l'état actuel de la technique. La fiabilité technique en matière de sécurité est certifiée.

Remarques : _____

Nom : _____

Donneur d'ordre

Inspection : Mandataire (expert, personne ayant une parfaite connaissance du système de sécurité)

Date, cachet, signature_____
Date, cachet, signature

COPIE

INNOTECH Arbeitsschutz GmbH, Laizing 10, A-4656 Kirchham / Autriche.
www.innotech.at

