

Schiebetür-Zargen / Huisseries pour portes coulissantes Telai per porte scorrevoli

Zwischen der Wand laufend

Coulissante entre-mur / Scorrevole tra i muri

SCH2	07.02.01
SCH2.GLAS	07.02.02
N.SCH2	07.02.08
SCH2.LBW	07.02.10
R88.SCH2	07.02.40
R1515.SCH2	07.02.50
SCH2.ASY	07.02.60
SCH2.ASY.LBW	07.02.63
SCH2.2FL	07.02.65
O.SCH2	07.02.80
SCH2.MAG	07.02.90

EI30 Aufschraubrahmen - vor der Wand laufend

EI30 cadre fixe - coulissante devant le mur

EI30 telaio fisso - scorrevole davanti il muro

L2.SCH4.65.EI	07.07.01
CL2.SCH4.65.EI	07.07.20
L2.SCH4.75.EI	07.07.50
CL2.SCH4.75.EI	07.07.70
L4.SCH4.65.EI	07.08.01
CL4.SCH4.65.EI	07.08.20
L4.SCH4.75.EI	07.08.50
CL4.SCH4.75.EI	07.08.70

Vor der Wand laufend

Coulissante devant le mur

Scorrevole davanti il muro

C.SCH1	07.01.70
SCH4	07.04.01
SCH4.GLAS	07.04.05
N.SCH4	07.04.08
C.SCH4	07.04.10
SCH4.LBW	07.04.40
SCH4.2FL	07.04.50
ST.SCH4	07.04.62

EI30 - vor der Wand laufend

EI30 - coulissante devant le mur

EI30 - scorrevole davanti il muro

SCH4.65.EI	07.04.71
SCH4.65.LBW.EI	07.04.72
SCH4.65.2FL.EI	07.04.73
SCH4.65.2FL.LBW.EI	07.04.74
C.SCH4.65.EI	07.04.75
C.SCH4.65.LBW.EI	07.04.76
SCH4.75.EI	07.05.01
SCH4.75.LBW.EI	07.05.02
SCH4.75.2FL.EI	07.05.03
SCH4.75.2FL.LBW.EI	07.05.04
C.SCH4.75.EI	07.05.05
C.SCH4.75.LBW.EI	07.05.06
C.SCH4.2FL.EI	07.05.41
C.SCH4.2FL.LBW.EI	07.05.42



Hut-Profil: Abstand der Profile max. 700mm
 Profil de fixation Distance entre profils max. 700mm

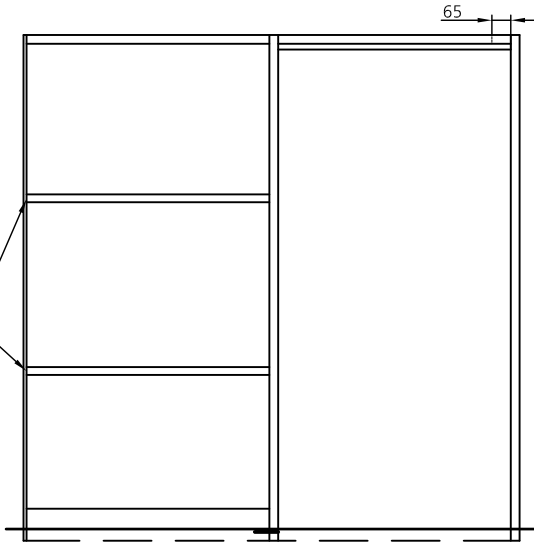

(Gezeichnet: Band links = Links öffnend)
 (Dessin: Fiche gauche = Ouvrant gauche)

Laufschiene mit aufgeschweissten Hutmuttern M5 montiert.
 Zwischenlage: 3M-Montageklebeband
 Rail avec écrous borgne M5 soudés.
 Intercalaire: Bande de montage autocollante 3M

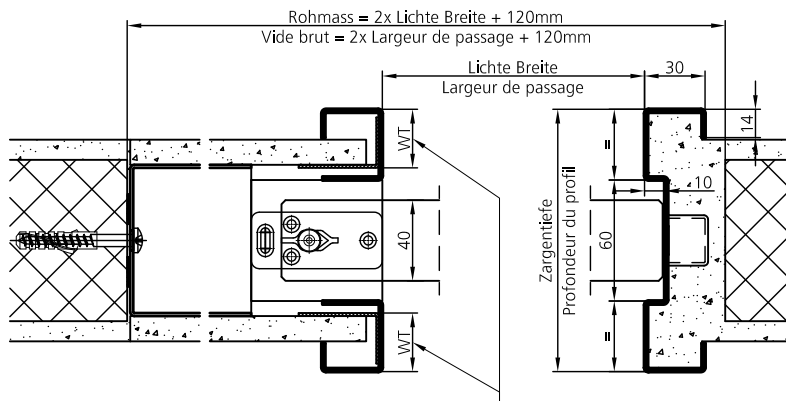
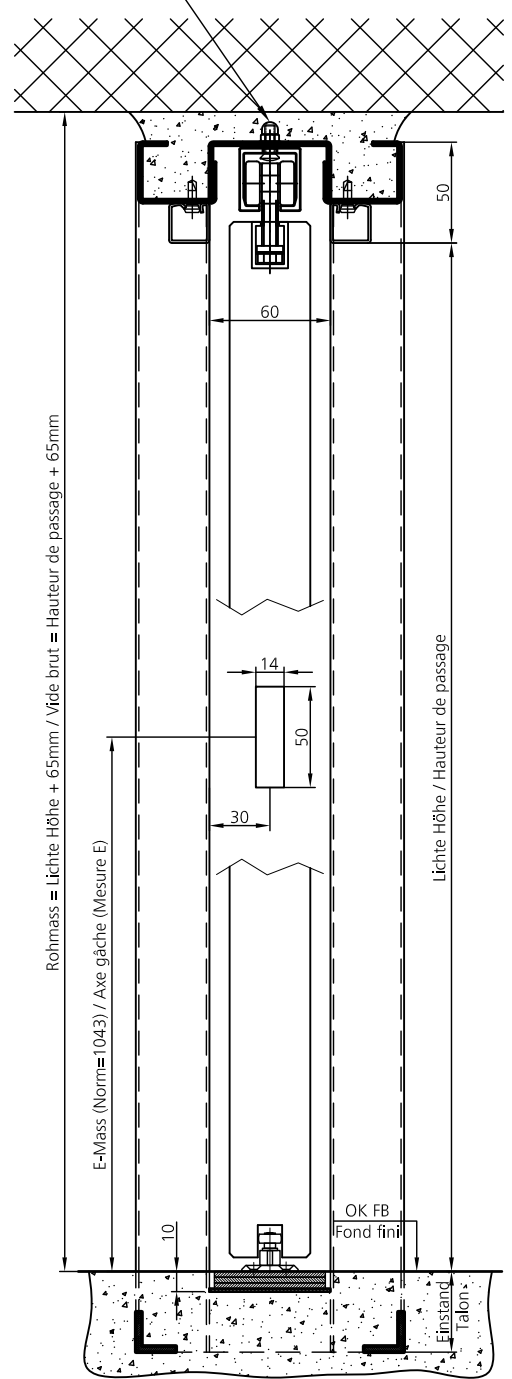

WT = Winkeltiefe / WT = Profondeur d'équerre (Standard = 40mm)
 1-fache Beplankung = 28mm; 2-fache Beplankung = 40mm
 1 plaque de placo-plâtre = 28mm; 2 plaques de placo-plâtre = 40mm

Winkeltiefe bei Bestellung angeben
Profondeur des équerres à préciser à la commande

Bestell-Beispiel

Pos.	Anzahl Nombre	Material Matériel	Zargen-Typ Typ du profil	Zargentiefe Profondeur	Lichte Breite Largeur de passage	Lichte Höhe Hauteur du passage	Einstand Talon	Bandseite Cotes des fiches L/G R/D	Bandtyp Type de fiche	E-Mass Mesure-E	Schwelle Seuil
1	1	IZ/1.5	SCH2	180 28	800	1980	40	1 -	P100M	1043	V + V

Für fertige Wandstärke ab 110mm / dès épaisseur du mur fini de 110mm

SCH2

Masstab

Version:

U. Egger

02.10.2013

1:4

ELKUCH EISENRING AG
 Unterdorfstrasse 26
 CH-9243 Jonschwil



07.02.01

Hut-Profil: Abstand der Profile max. 700mm
 Profil de fixation Distance entre profils max. 700mm

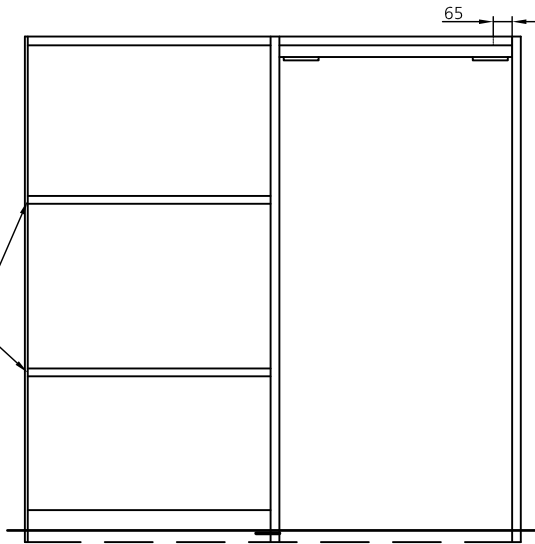

(Gezeichnet: Band links = Links öffnend)
 (Dessin: Fiche gauche = Ouvrant gauche)

Laufschiene mit aufgeschweissten Hutmuttern M5 montiert.
 Zwischenlage: 3M-Montageklebeband
 Rail avec écrous borgne M5 soudé.
 Intercalaire: Bande de montage autocollante 3M

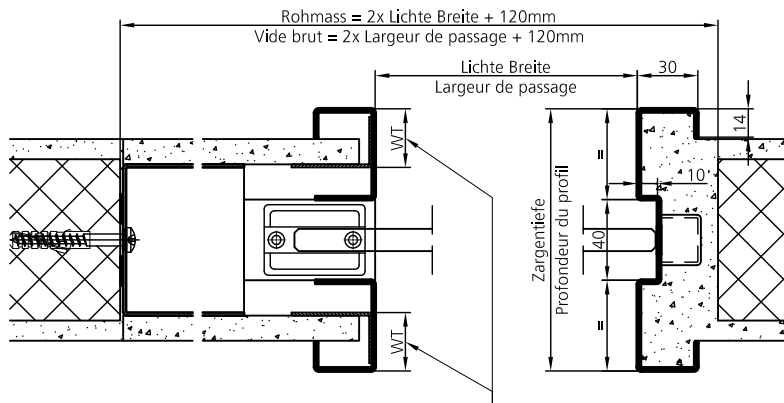
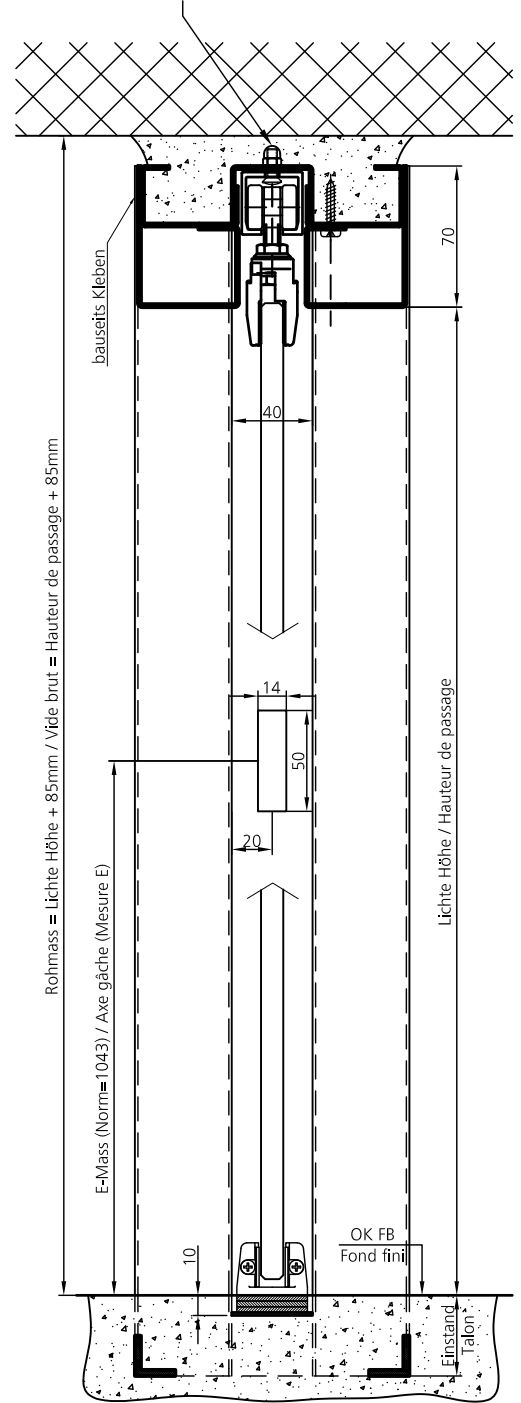

WT = Winkeltiefe / WT = Profondeur d'équerre (Standard = 40mm)
 1-fache Beplankung = 28mm; 2-fache Beplankung = 40mm
 1 plaque de placo-plâtre = 28mm; 2 plaques de placo-plâtre = 40mm

Winkeltiefe bei Bestellung angeben
Profondeur des équerres à préciser à la commande

Bestell-Beispiel

Pos.	Anzahl Nombre	Material Matériel	Zargen-Typ Typ du profil	Zargentiefe Profondeur	Lichte Breite Largeur de passage	Lichte Höhe Hauteur du passage	Einstand Talon	Bandseite Cotes des fiches L/G R/D	Bandtyp Type de fiche	E-Mass Mesure-E	Schwelle Seuil
1	1	IZ/1.5	SCH2.GLAS	180 28	800	1980	40	1 -	P100G	1043	V + V

Für fertige Wandstärke ab 110mm / dès épaisseur du mur fini de 110mm

SCH2.GLAS

Masstab

Version:

U. Egger

02.10.2013

1:4

ELKUCH EISENRING AG
 Unterdorfstrasse 26
 CH-9243 Jonschwil



07.02.02

Hut-Profil: Abstand der Profile max. 700mm
 Profil de fixation Distance entre profils max. 700mm

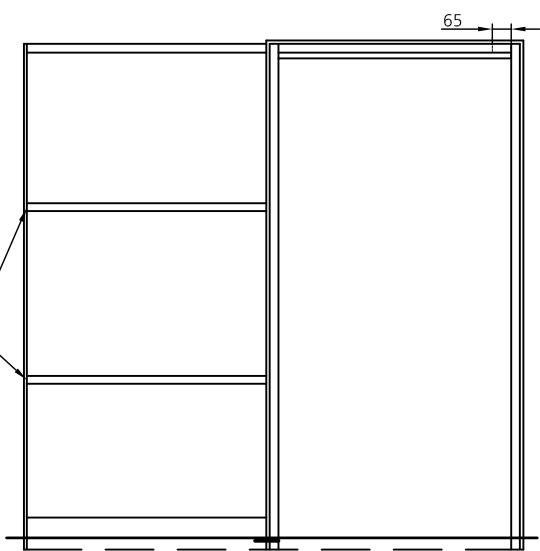

(Gezeichnet: Band links = Links öffnend)
 (Dessin: Fiche gauche = Ouvrant gauche)

Laufschiene mit aufgeschweissten Hutmuttern M5 montiert.
 Zwischenlage: 3M-Montageklebeband
 Rail avec écrous borgne M5 soudé.
 Intercalaire: Bande de montage autocollante 3M

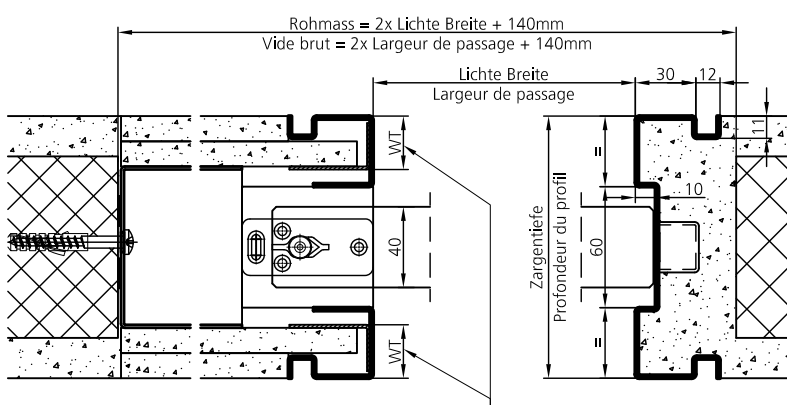
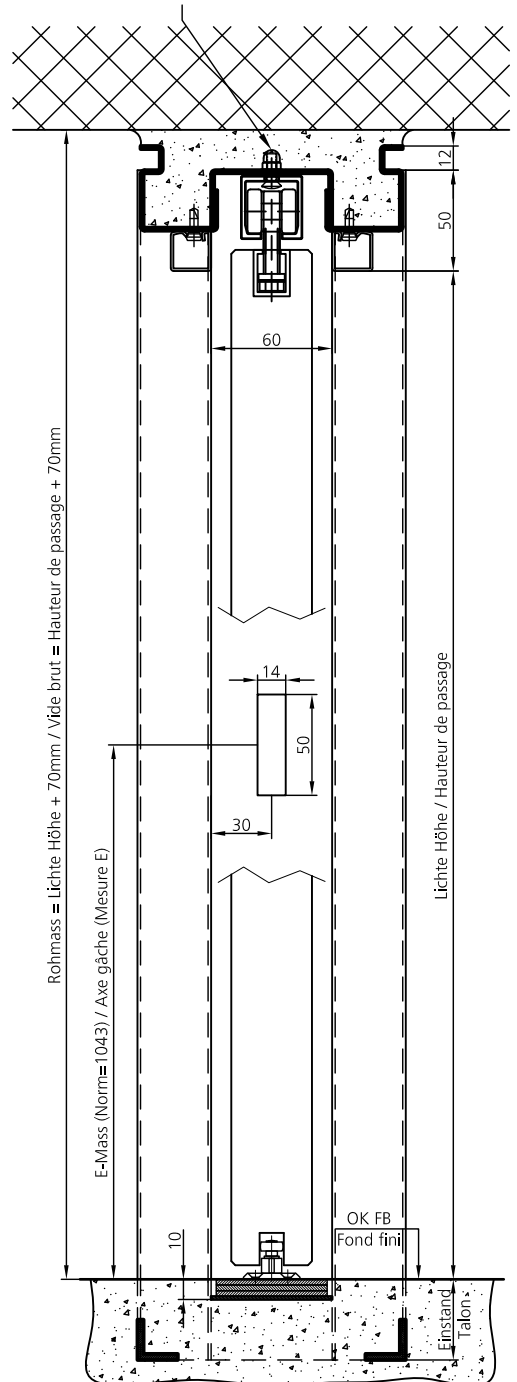

WT = Winkeltiefe / WT = Profondeur d'équerre (Standard = 40mm)
 1-fache Beplankung = 28mm; 2-fache Beplankung = 40mm
 1 plaque de placo-plâtre = 28mm; 2 plaques de placo-plâtre = 40mm

Winkeltiefe bei Bestellung angeben
Profondeur des équerres à préciser à la commande

Bestell-Beispiel

Pos.	Anzahl Nombre	Material Matériel	Zargen-Typ Typ du profil	Zargentiefe Profondeur	Lichte Breite Largeur de passage	Lichte Höhe Hauteur du passage	Einstand Talon	Bandseite Cotes des fiches L/G R/D	Bandtyp Type de fiche	E-Mass Mesure-E	Schwelle Seuil
1	1	IZ/1.5	N.SCH2	180 28	800	1980	40	1 -	P100M	1043	V + V

Für fertige Wandstärke ab 135mm / dès épaisseur du mur fini de 135mm

N.SCH2

Massstab	Version:	U. Egger	16.05.2014
1:4	ELKUCH EISENRING AG Unterdorfstrasse 26 CH-9243 Jonschwil		



07.02.08

Hut-Profil: Abstand der Profile max. 700mm
 Profil de fixation Distance entre profils max. 700mm

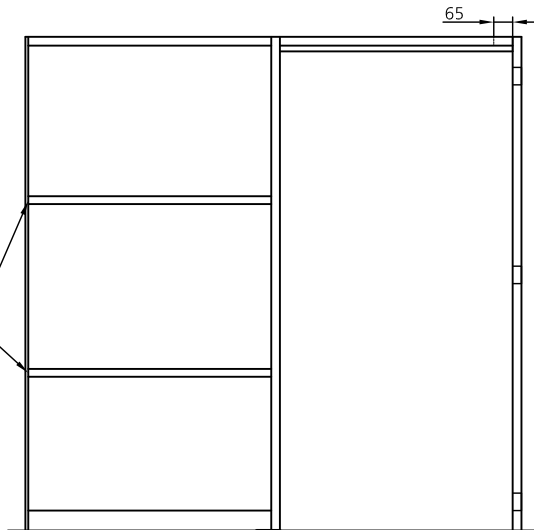

(Gezeichnet: Band links = Links öffnend)
 (Dessin: Fiche gauche = Ouvrant gauche)

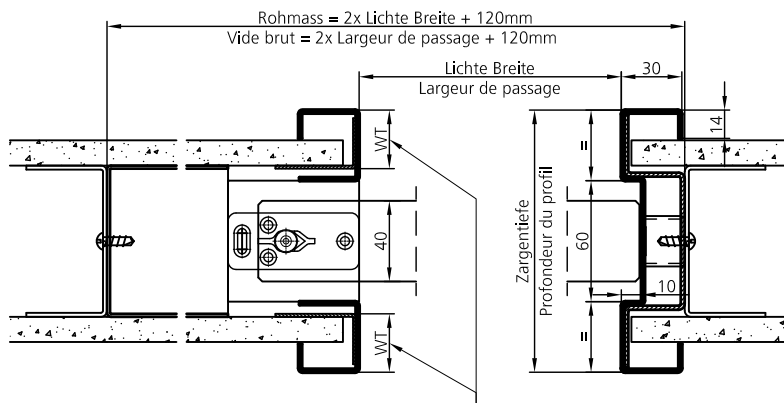

WT = Winkeltiefe / WT = Profondeur d'équerre (Standard = 40mm)

1-fache Beplankung = 28mm; 2-fache Beplankung = 40mm
 1 plaque de placo-plâtre = 28mm; 2 plaques de placo-plâtre = 40mm

Winkeltiefe bei Bestellung angeben
Profondeur des équerres à préciser à la commande

Laufschiene mit aufgeschweissten Hutmuttern M5 montiert.
 Zwischenlage: 3M-Montageklebeband
 Rail avec écrous borgne M5 soudé.
 Intercalaire: Bande de montage autocollante 3M

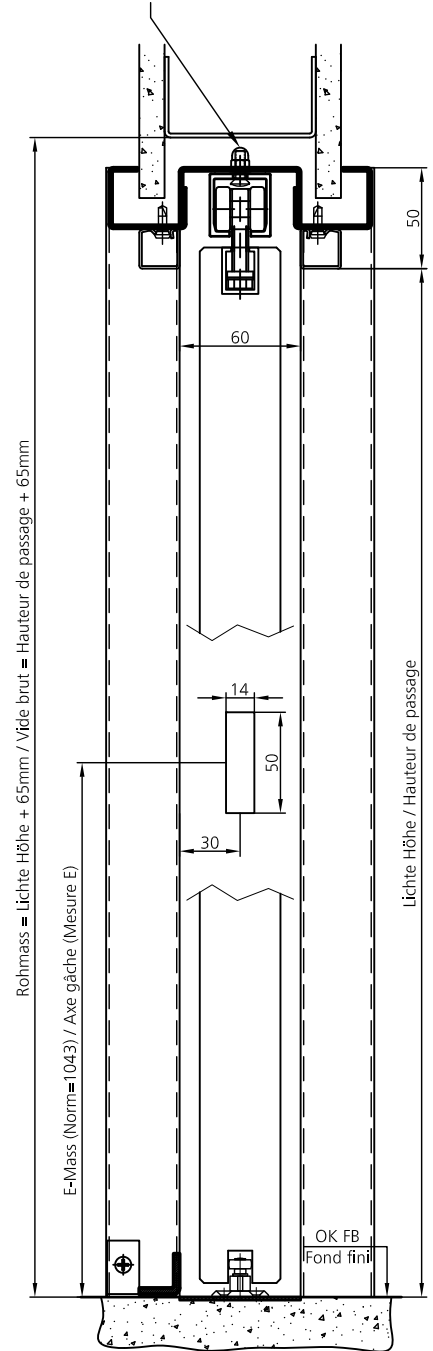

Bestell-Beispiel

Pos.	Anzahl Nombre	Material Matériel	Zargen-Typ Typ du profil	Zargentiefe Profondeur	Lichte Breite Largeur de passage	Lichte Höhe Hauteur du passage	Einstand Talon	Bandseite Cotes des fiches L/G R/D	Bandtyp Type de fiche	E-Mass Mesure-E	Schwelle Seuil
1	1	IZ/1.5	SCH2.LBW	180 28	800	1980	0	1 -	P100M	1043	VP

Für fertige Wandstärke ab 110mm / dès épaisseur du mur fini de 110mm

SCH2.LBW

Massstab

Version:

U. Egger

16.05.2014

1:4

ELKUCH EISENRING AG
 Unterdorfstrasse 26
 CH-9243 Jonschwil



07.02.10

Hut-Profil: Abstand der Profile max. 700mm
 Profil de fixation Distance entre profils max. 700mm

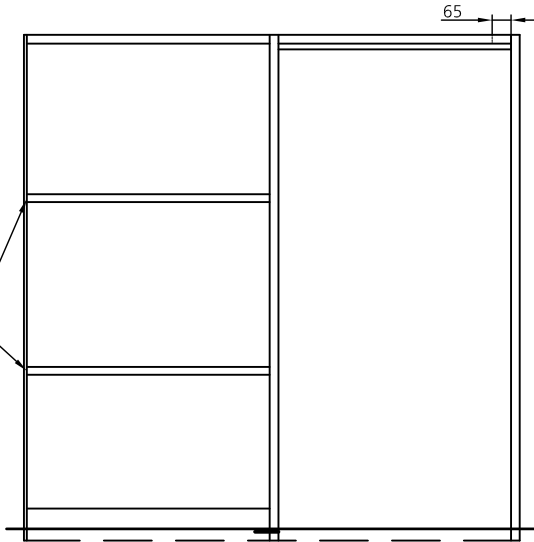

(Gezeichnet: Band links = Links öffnend)
 (Dessin: Fiche gauche = Ouvrant gauche)

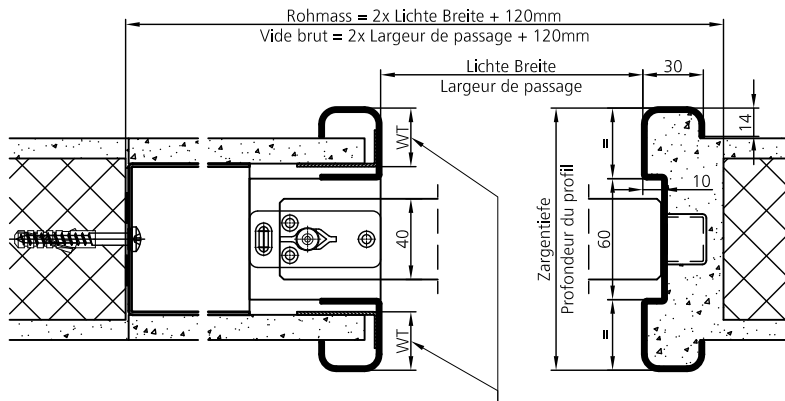

WT = Winkeltiefe / WT = Profondeur d'équerre (Standard = 40mm)

1-fache Beplankung = 28mm; 2-fache Beplankung = 40mm
 1 plaque de placo-plâtre = 28mm; 2 plaques de placo-plâtre = 40mm

Winkeltiefe bei Bestellung angeben
Profondeur des équerres à préciser à la commande

Laufschiene mit aufgeschweissten Hutmuttern M5 montiert.
 Zwischenlage: 3M-Montageklebeband
 Rail avec écrous borgne M5 soudé.
 Intercalaire: Bande de montage autocollante 3M

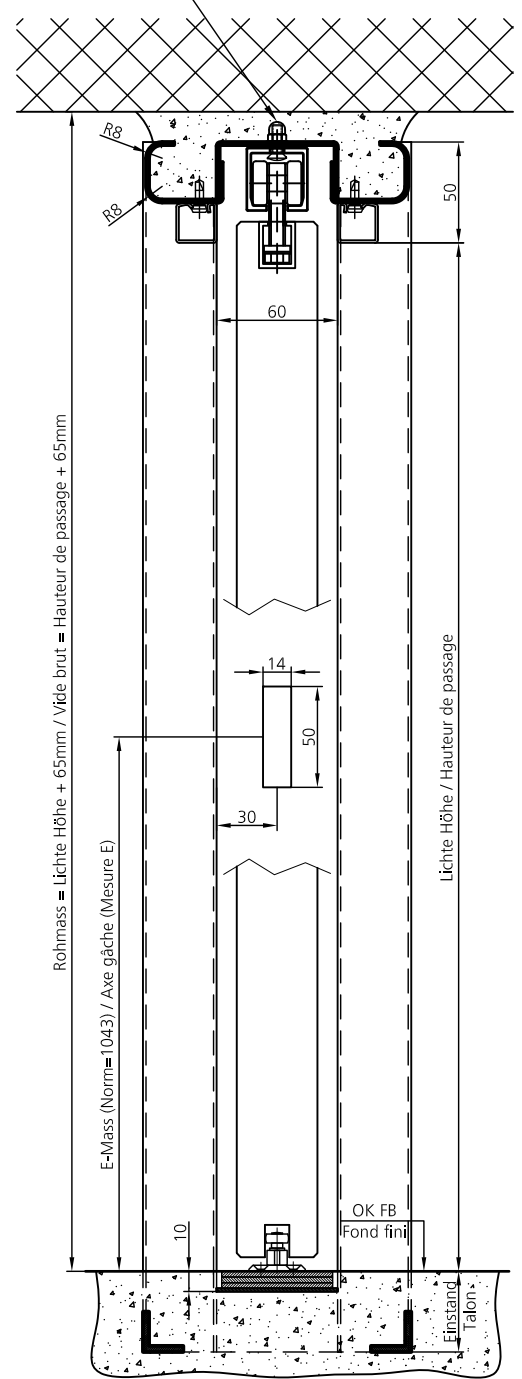

Bestell-Beispiel

Pos.	Anzahl Nombre	Material Matériel	Zargen-Typ Typ du profil	Zargentiefe Profondeur	Lichte Breite Largeur de passage	Lichte Höhe Hauteur du passage	Einstand Talon	Bandseite Cotes des fiches L/G R/D	Bandtyp Type de fiche	E-Mass Mesure-E	Schwelle Seuil
1	1	IZ/1.5	R88.SCH2	180 28	800	1980	40	1 -	P100M	1043	V + V

Für fertige Wandstärke ab 110mm / dès épaisseur du mur fini de 110mm

R88.SCH2

Massstab

Version:

U. Egger

16.05.2014

1:4

ELKUCH EISENRING AG
 Unterdorfstrasse 26
 CH-9243 Jonschwil



07.02.40

Laufschiene mit aufgeschweissten Hutmutter M5 montiert.
 Zwischenlage: 3M-Montageklebeband
 Rail avec écrous borgne M5 soudés.
 Intercalaire: Bande de montage autocollante 3M

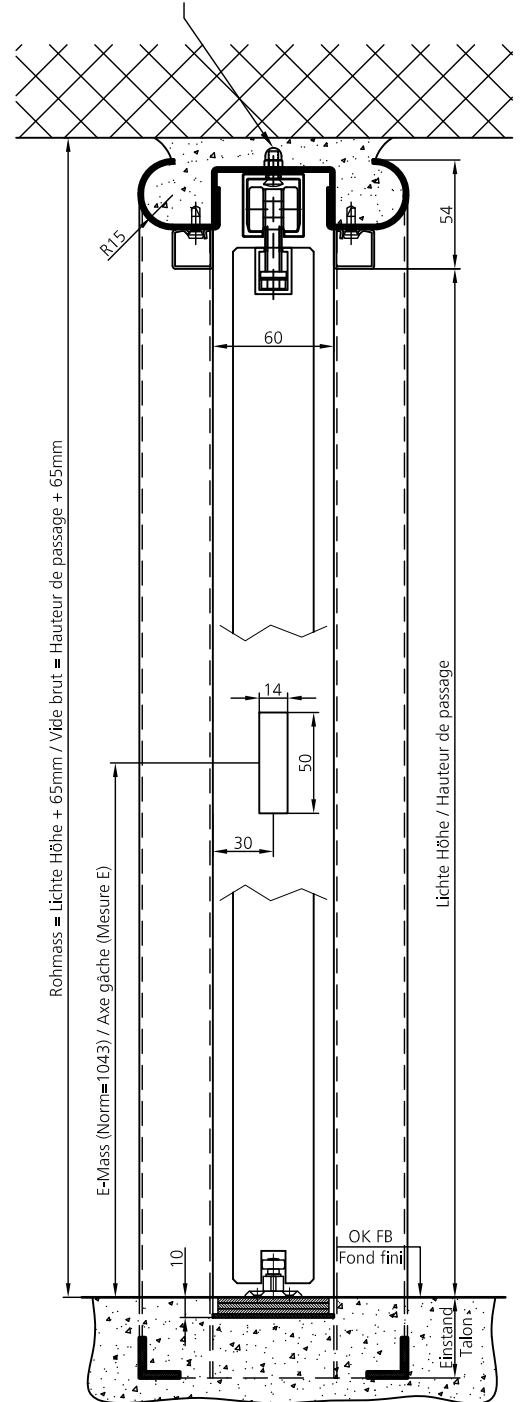
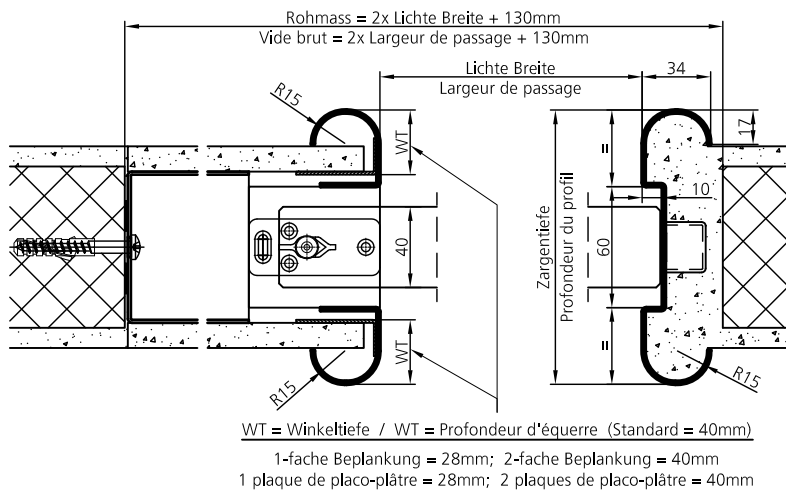
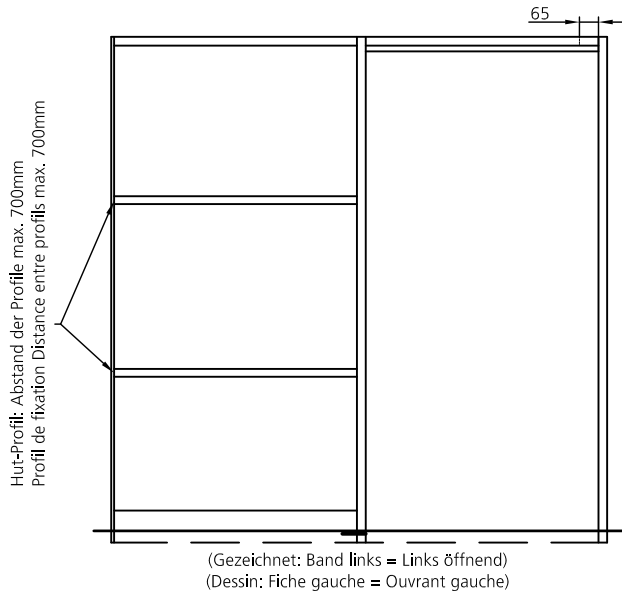

Winkeltiefe bei Bestellung angeben
Profondeur des équerres à préciser à la commande

Bestell-Beispiel

Pos.	Anzahl Nombre	Material Matériel	Zargen-Typ Typ du profil	Zargentiefe Profondeur	Lichte Breite Largeur de passage	Lichte Höhe Hauteur du passage	Einstand Talon	Bandseite Cotes des fiches L/G R/D	Bandtyp Type de fiche	E-Mass Mesure-E	Schwelle Seuil
1	1	IZ/1.5	R1515.SCH2	180 31	800	1980	40	1 -	P100M	1043	V + V

Für fertige Wandstärke ab 130mm / dès épaisseur du mur fini de 130mm

R1515.SCH2

Massstab

Version:

U. Egger

16.05.2014

1:4

ELKUCH EISENRING AG
 Unterdorfstrasse 26
 CH-9243 Jonschwil



07.02.50

Hut-Profil: Abstand der Profile max. 700mm
 Profil de fixation Distance entre profils max. 700mm

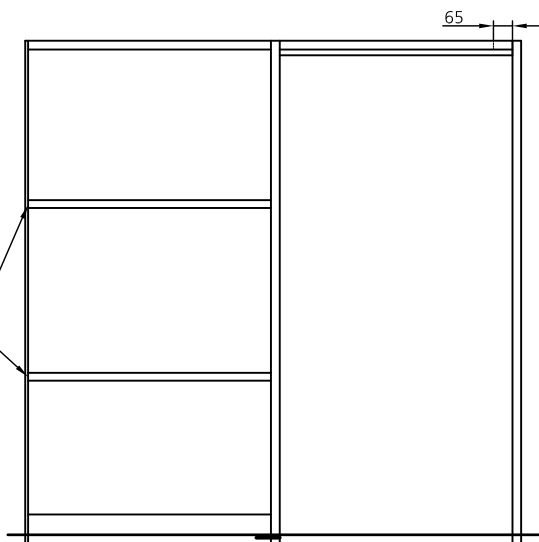

(Gezeichnet: Band links = Links öffnend)
 (Dessin: Fiche gauche = Ouvrant gauche)

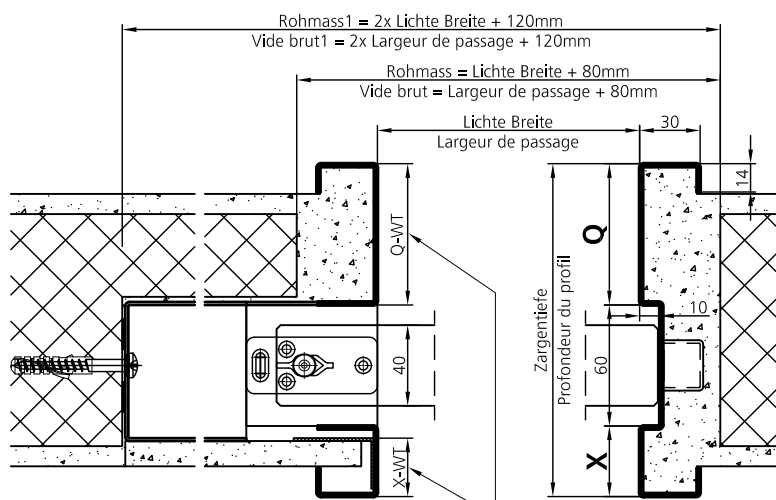

WT = Winkeltiefe / WT = Profondeur d'équerre

Q, X + Winkeltiefe bei Bestellung angeben
Q, X + Profondeur des équerres à préciser à la commande

Laufschiene mit aufgeschweissten Hutmuttern M5 montiert.
 Zwischenlage: 3M-Montageklebeband
 Rail avec écrous borgne M5 soudé.
 Intercalaire: Bande de montage autocollante 3M

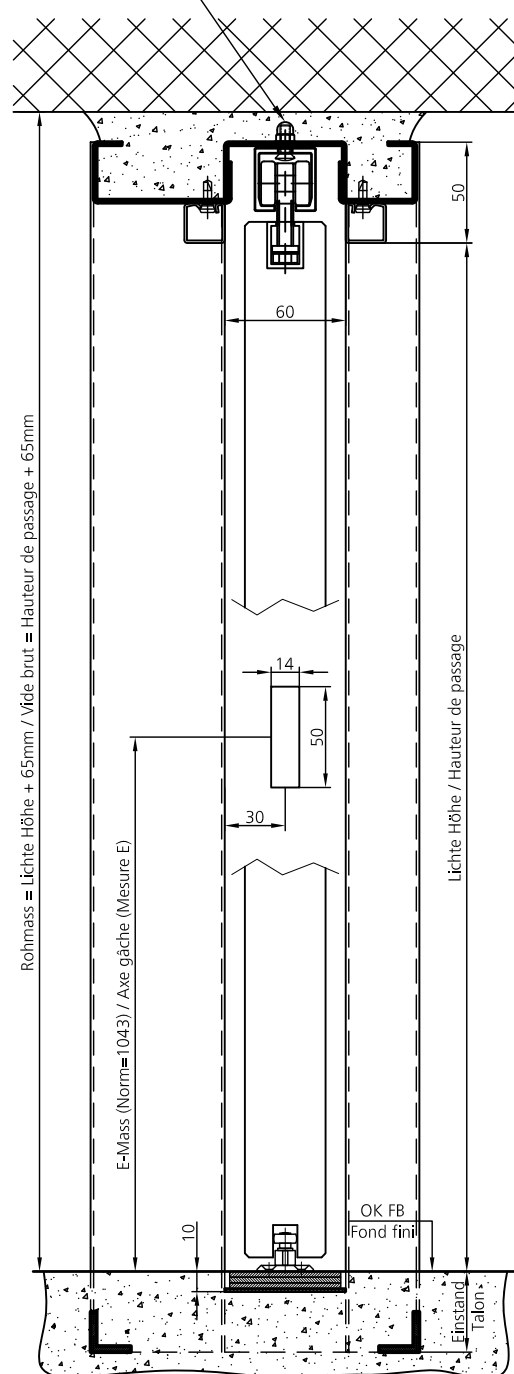

Bestell-Beispiel

Pos.	Anzahl Nombre	Material Matériel	Zargen-Typ Typ du profil	Zargentiefe Profondeur	Lichte Breite Largeur de passage	Lichte Höhe Hauteur du passage	Einstand Talon	Bandseite Cotes des fiches L/G R/D	Bandtyp Type de fiche	E-Mass Mesure-E	Schwelle Seuil
1	1	IZ/1.5	SCH2.ASY	180	800	1980	40	1 -	P100M	1043	V + V

Q = 80mm, WT = 80mm / X = 40mm, WT = 28mm

SCH2.ASY

Masstab

Version:

U. Egger

13.06.2014

1:4

ELKUCH EISENRING AG
 Unterdorfstrasse 26
 CH-9243 Jonschwil



07.02.60

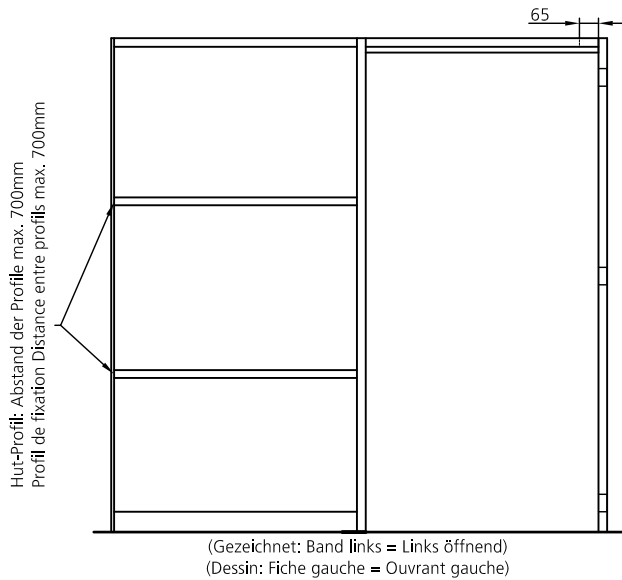

Laufschiene mit aufgeschweissten Hutmuttern M5 montiert.
 Zwischenlage: 3M-Montageklebeband
 Rail avec écrous borgne M5 soudé.
 Intercalaire: Bande de montage autocollante 3M

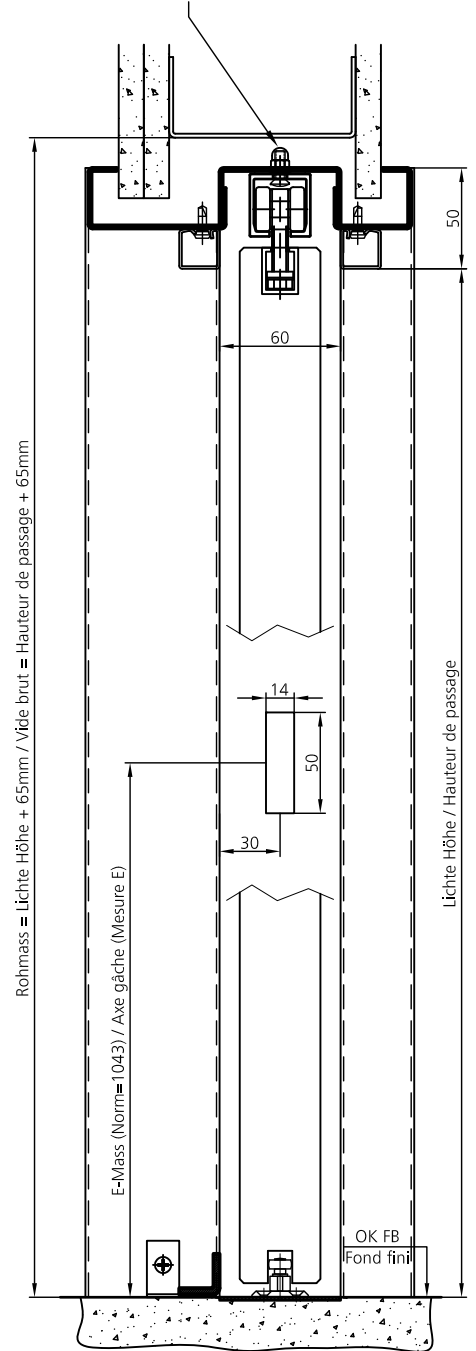
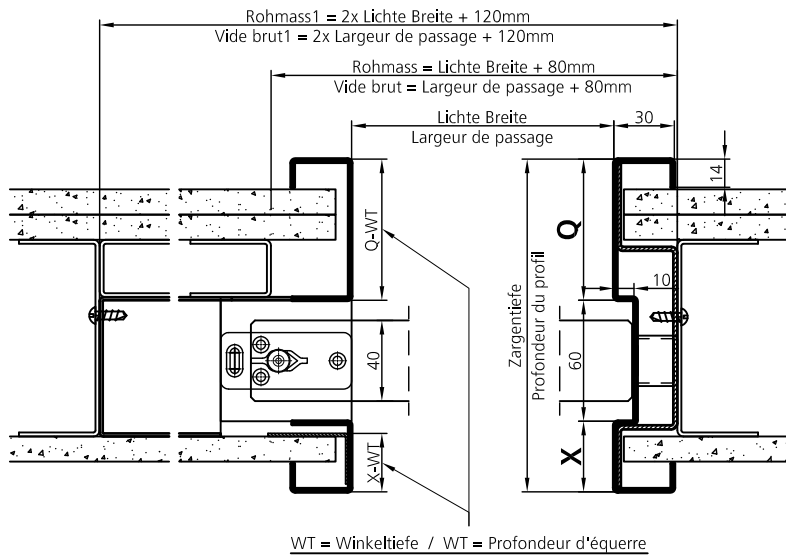

Q, X + Winkeltiefe bei Bestellung angeben
Q, X + Profondeur des équerres à préciser à la commande

Bestell-Beispiel

Pos.	Anzahl Nombre	Material Matériel	Zargen-Typ Typ du profil	Zargentiefe Profondeur	Lichte Breite Largeur de passage	Lichte Höhe Hauteur du passage	Einstand Talon	Bandseite Cotes des fiches L/G R/D	Bandtyp Type de fiche	E-Mass Mesure-E	Schwelle Seuil	
1	1	IZ/1.5	SCH2.ASY.LBW	180	800	1980	0	1	-	P100M	1043	VP

Q = 80mm, WT = 80mm / X = 40mm, WT = 28mm

SCH2.ASY.LBW

Massstab

Version:

U. Egger

19.05.2014

1:4

ELKUCH EISENRING AG
 Unterdorfstrasse 26
 CH-9243 Jonschwil



07.02.63

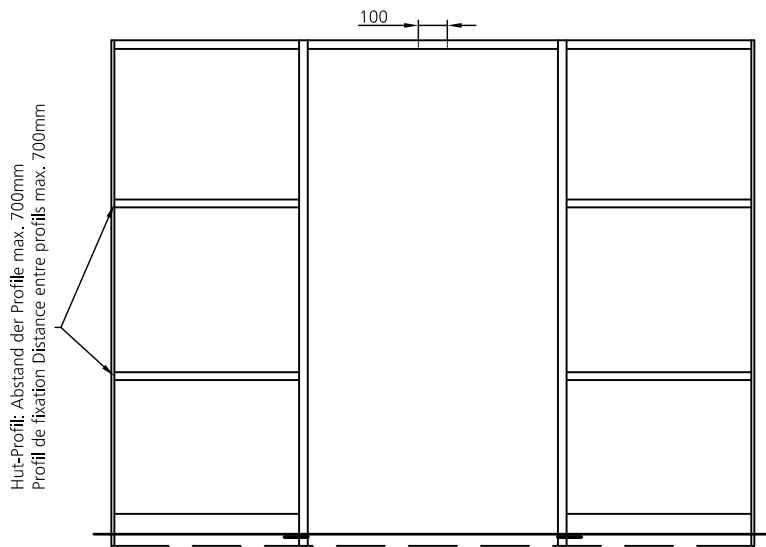

Laufschiene mit aufgeschweissten Hutmuttern M5 montiert.
 Zwischenlage: 3M-Montageklebeband
 Rail avec écrous borgne M5 soudé.
 Intercalaire: Bande de montage autocollante 3M

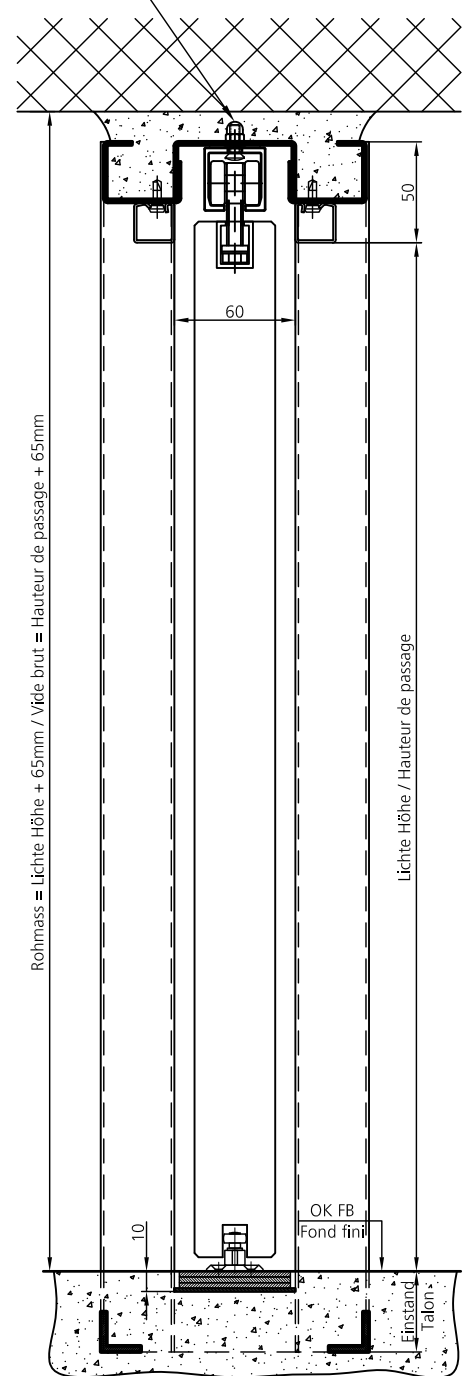

Hinweis: ab LB 1800mm erfolgt Lieferung in 2 Teilen (Teilung in der Mitte LB)
Remarque: dès VP largeur de 1800mm, livraison en 2 parties (joint à la moitié du VP largeur)

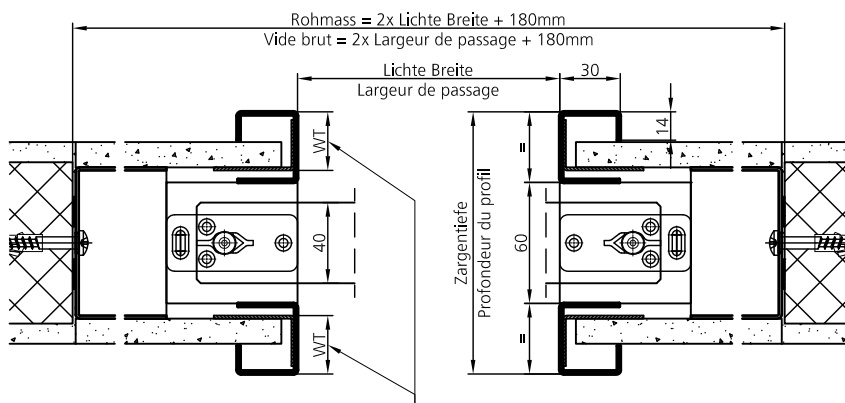

WT = Winkeltiefe / WT = Profondeur d'équerre (Standard = 40mm)

1-fache Beplankung = 28mm; 2-fache Beplankung = 40mm
 1 plaque de placo-plâtre = 28mm; 2 plaques de placo-plâtre = 40mm

Winkeltiefe bei Bestellung angeben
Profondeur des équerres à préciser à la commande

Bestell-Beispiel

Pos.	Anzahl Nombre	Material Matériel	Zargen-Typ Typ du profil	Zargentiefe Profondeur	Lichte Breite Largeur de passage	Lichte Höhe Hauteur du passage	Einstand Talon	Bandseite Cotes des fiches L/G R/D	Bandtyp Type de fiche	E-Mass Mesure-E	Schwelle Seuil
1	1	IZ/1.5	SCH2.2FL	180 28	1600	1980	40	1 1	P100M	0	V + V

Für fertige Wandstärke ab 110mm / dès épaisseur du mur fini de 110mm

SCH2.2FL

Massstab

Version:

U. Egger

19.05.2014

1:4

ELKUCH EISENRING AG
 Unterdorfstrasse 26
 CH-9243 Jonschwil



07.02.65

Hut-Profil: Abstand der Profile max. 700mm
 Profil de fixation Distance entre profils max. 700mm

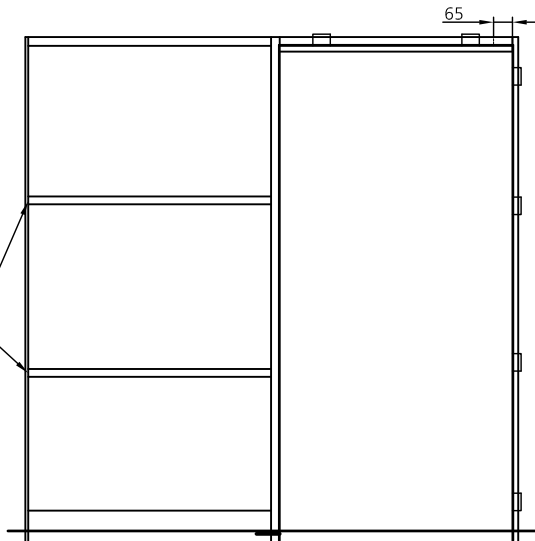

(Gezeichnet: Band links = Links öffnend)
 (Dessin: Fiche gauche = Ouvrant gauche)

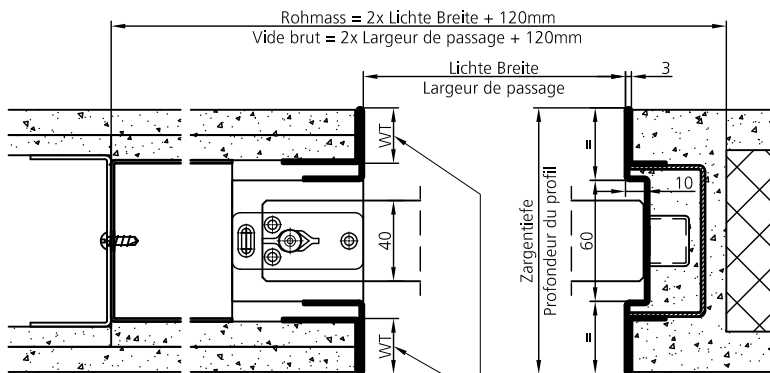

WT = Winkeltiefe / WT = Profondeur d'équerre (Standard = 28mm)
 2-fache Beplankung = 28mm / 2 plaques de placo-plâtre = 28mm

Winkeltiefe bei Bestellung angeben
Profondeur des équerres à préciser à la commande

Laufschiene mit aufgeschweissten Hutmuttern M5 montiert.
 Zwischenlage: 3M-Montageklebeband
 Rail avec écrous borgne M5 soudé.
 Intercalaire: Bande de montage autocollante 3M

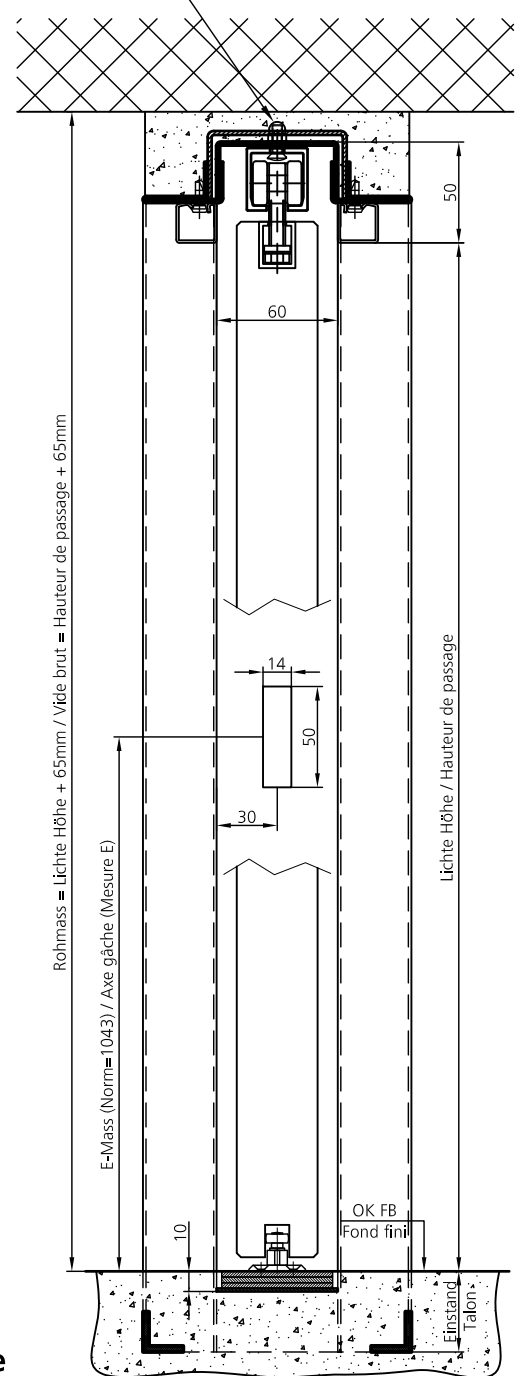

Bestell-Beispiel

Pos.	Anzahl Nombre	Material Matériel	Zargen-Typ Typ du profil	Zargentiefe Profondeur	Lichte Breite Largeur de passage	Lichte Höhe Hauteur du passage	Einstand Talon	Bandseite Cotes des fiches L/G R/D	Bandtyp Type de fiche	E-Mass Mesure-E	Schwelle Seuil
1	1	IZ/1.5	O.SCH2	180 28	800	1980	40	1 -	P100M	1043	V + V

Für fertige Wandstärke ab 140mm / dès épaisseur du mur fini de 140mm

O.SCH2

Massstab

Version:

U. Egger

09.10.2013

1:4

ELKUCH EISENRING AG
 Unterdorfstrasse 26
 CH-9243 Jonschwil



07.02.80

Antrieb bauseits / Mécanisme d'entraînement par vois soins

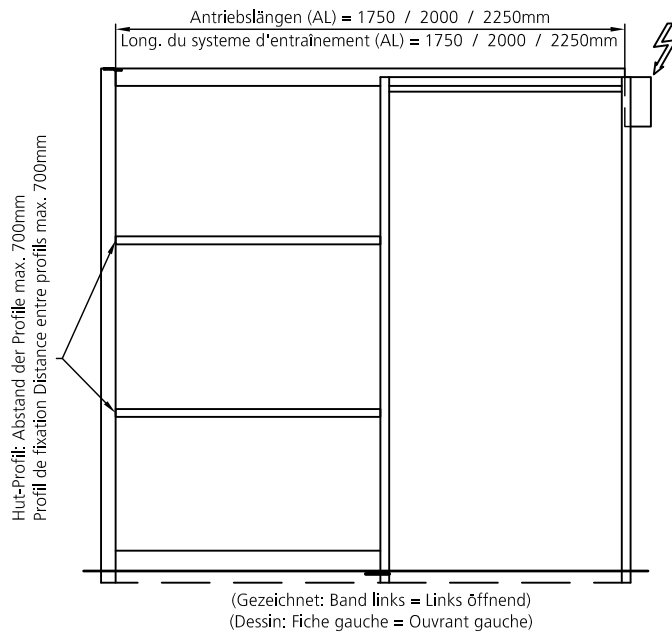

AL	Lichte Breite Largeur de passage	Rohmass min. vide brut min.
1750mm	700-830mm	1880mm
2000mm	835-960mm	2130mm
2250mm	945-1085mm	2380mm

Laufschiene mit aufgeschweissten Hutmuttern M5 montiert.
Zwischenlage: 3M-Montageklebeband
Rail avec écrous borgne M5 soudé.
Intercalaire: Bande de montage au autocollante 3M

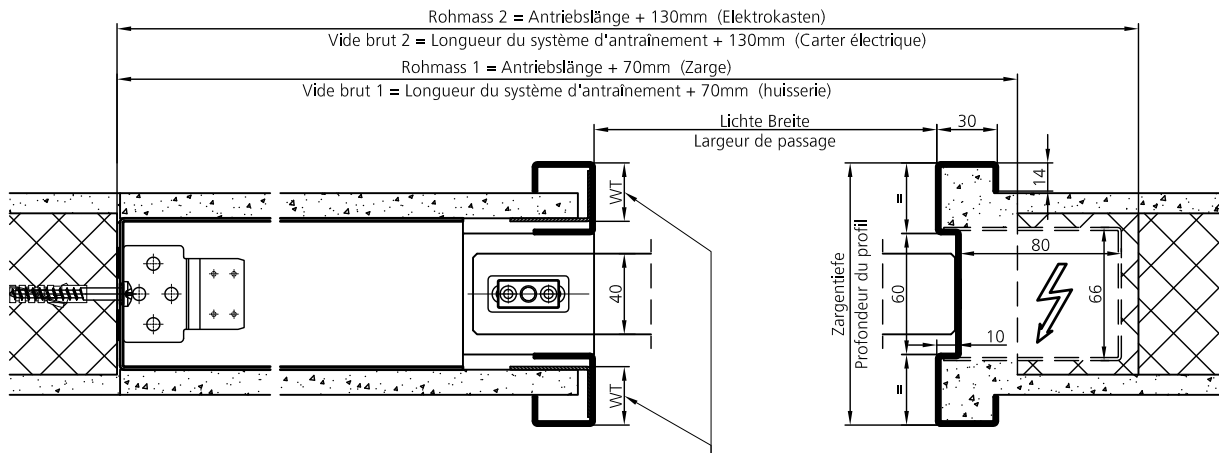
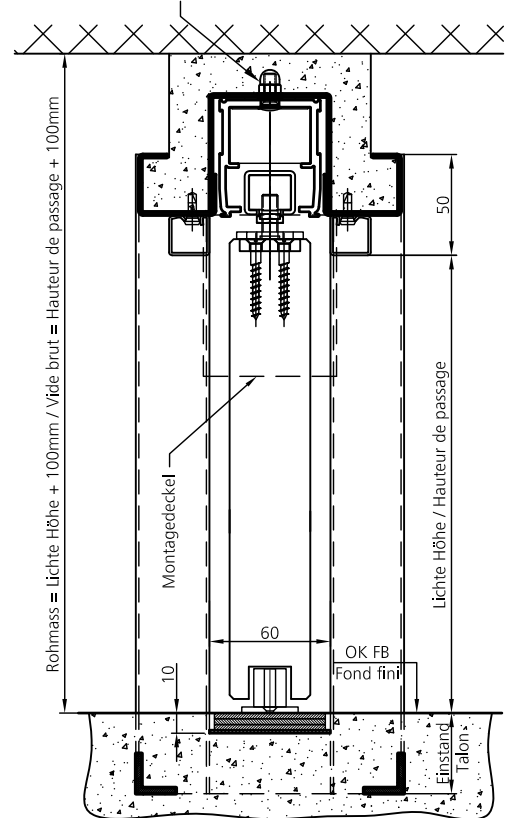

WT = Winkeltiefe / WT = Profondeur d'équerre (Standard = 40mm)

1-fache Beplankung = 28mm; 2-fache Beplankung = 40mm
1 plaque de placo-plâtre = 28mm; 2 plaques de placo-plâtre = 40mm

Winkeltiefe bei Bestellung angeben / Profondeur des équerres à préciser à la commande

Bestell-Beispiel

Pos.	Anzahl Nombre	Material Matériel	Zargen-Typ Typ du profil	Zargentiefe Profondeur	Lichte Breite Largeur de passage	Lichte Höhe Hauteur du passage	Einstand Talon	Bandseite Cotes des fiches L/G R/D	Bandtyp Type de fiche	E-Mass Mesure-E	Schwelle Seuil
1	1	IZ/1.5	SCH2.MAG	180 28	800	1980	40	1 -	CS80 M	1043	V + V

Für fertige Wandstärke ab 110mm / dès épaisseur du mur fini de 110mm

SCH2.MAG

für DORMA-Antrieb CS 80 Magneo
pour DORMA-automat CS 80 Magneo

Massstab

Version:

U. Egger

31.03.2014

1:4

ELKUCH EISENRING AG
Unterdorfstrasse 26
CH-9243 Jonschwil

ELKUCH EISENRING

07.02.90

Lieferung der Zarge ohne Blende, Laufschiene und Halterung
 Livraison de l'husserie sans attique, rail de roulement et fixation

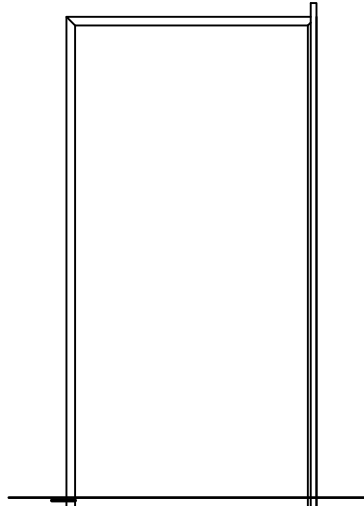

(Gezeichnet: Band links = Links öffnend)
 (Dessin: Fiche gauche = Ouvrant gauche)

Anschlag-Rohr 60x20mm; Länge = LH + Einstand + 77
 Montant d'arrêt, tube de 60/20mm; longueur = VP + talon + 77mm

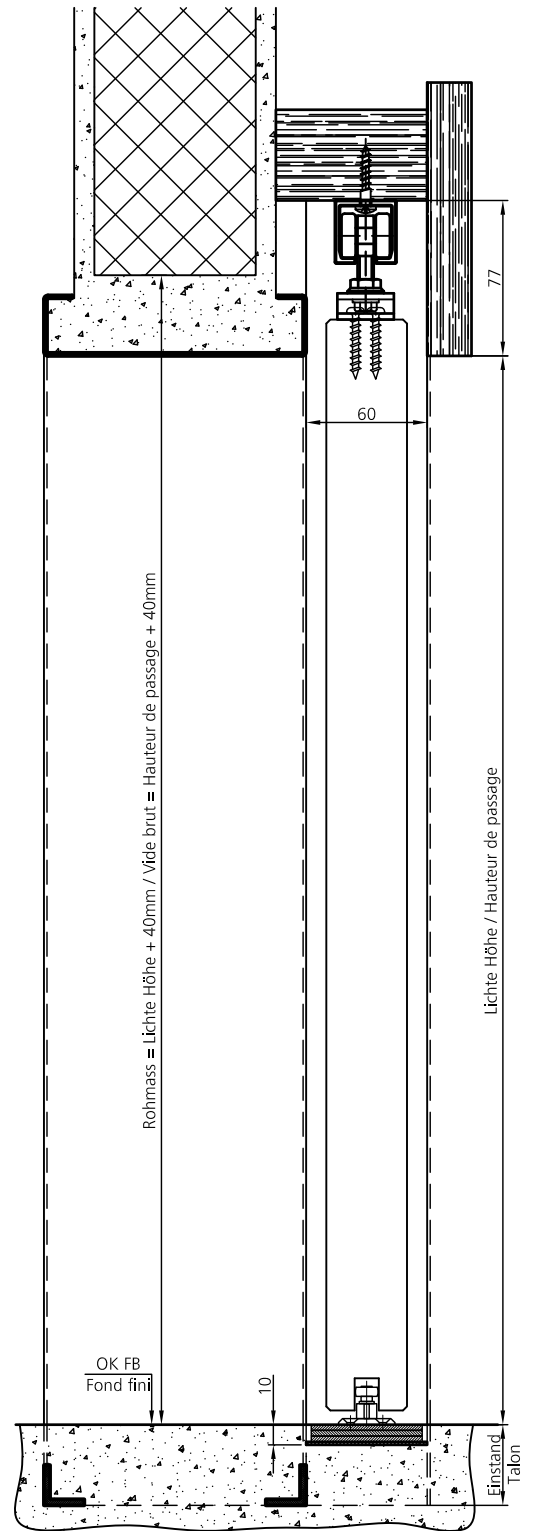
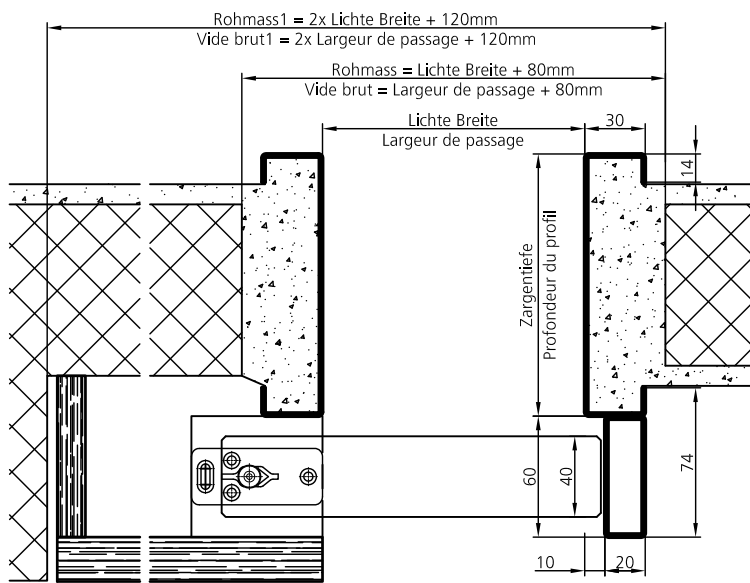

Bestell-Beispiel

Pos.	Anzahl Nombre	Material Matériel	Zargen-Typ Typ du profil	Zargentiefe Profondeur	Lichte Breite Largeur de passage	Lichte Höhe Hauteur du passage	Einstand Talon	Bandseite Cotes des fiches L/G R/D	Bandtyp Type de fiche	E-Mass Mesure-E	Schwelle Seuil
1	1	IZ/1.5	C.SCH1	120	800	1980	40	1 -	0000	0	V + V

C.SCH1

Masstab

Version:

U. Egger

16.05.2014

1:4

ELKUCH EISENRING AG
 Unterdorfstrasse 26
 CH-9243 Jonschwil



07.01.70

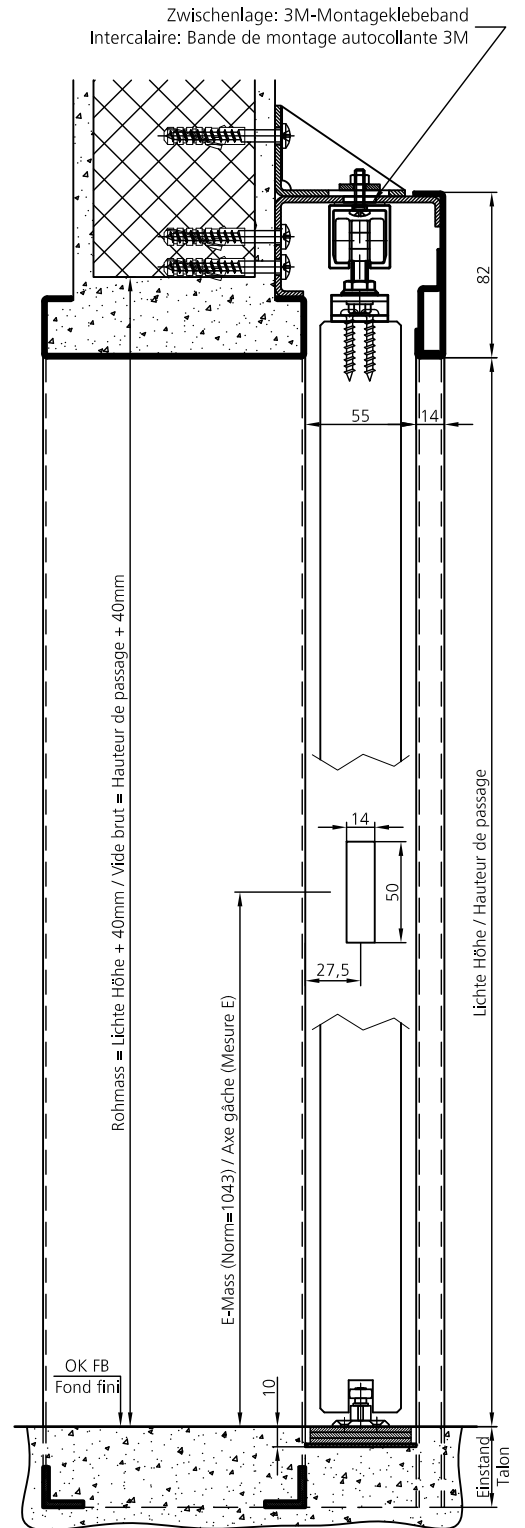
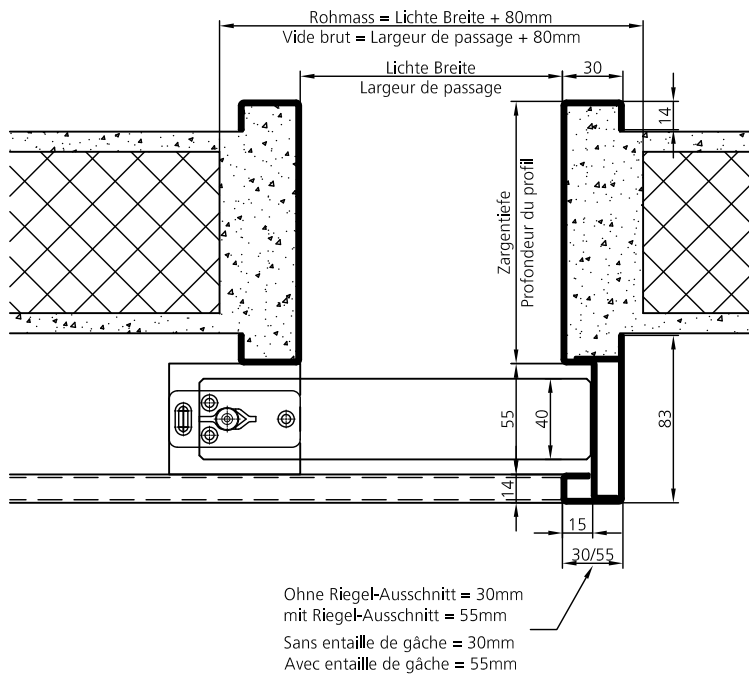
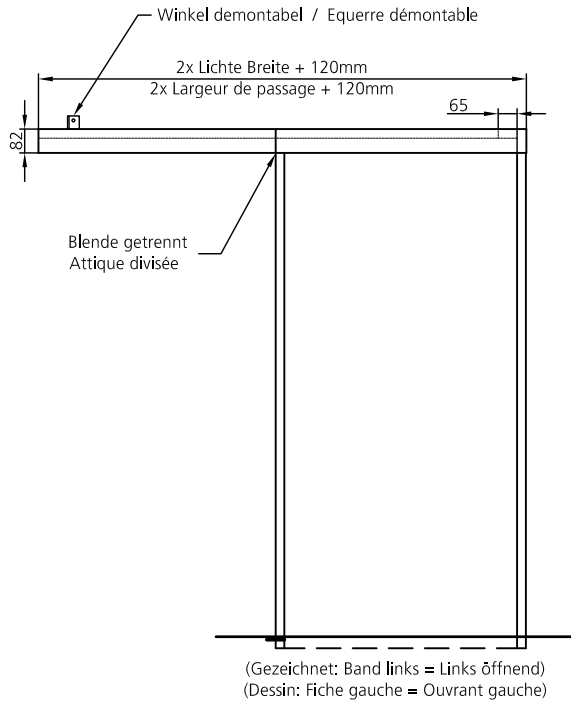

Bestell-Beispiel

Pos.	Anzahl Nombre	Material Matériel	Zargen-Typ Typ du profil	Zargentiefe Profondeur	Lichte Breite Largeur de passage	Lichte Höhe Hauteur du passage	Einstand Talon	Bandseite Cotes des fiches L/G R/D	Bandtyp Type de fiche	E-Mass Mesure-E	Schwelle Seuil
1	1	IZ/1.5	SCH4	120	800	1980	40	1 -	P-100	1043	V + V

SCH4

Massstab

1:4

Version:

U. Egger

19.05.2014

ELKUCH EISENRING AG
Unterdorfstrasse 26
CH-9243 Jonschwil

ELKUCH EISENRING

07.04.01

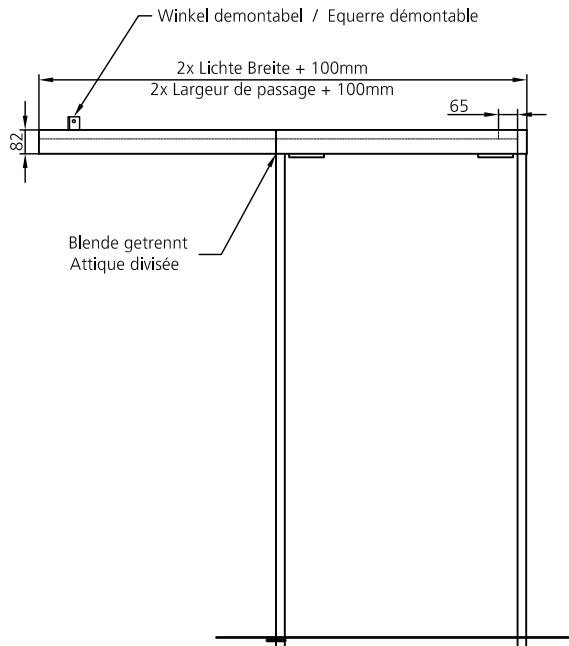

(Gezeichnet: Band links = Links öffnend)
(Dessin: Fiche gauche = Ouvrant gauche)

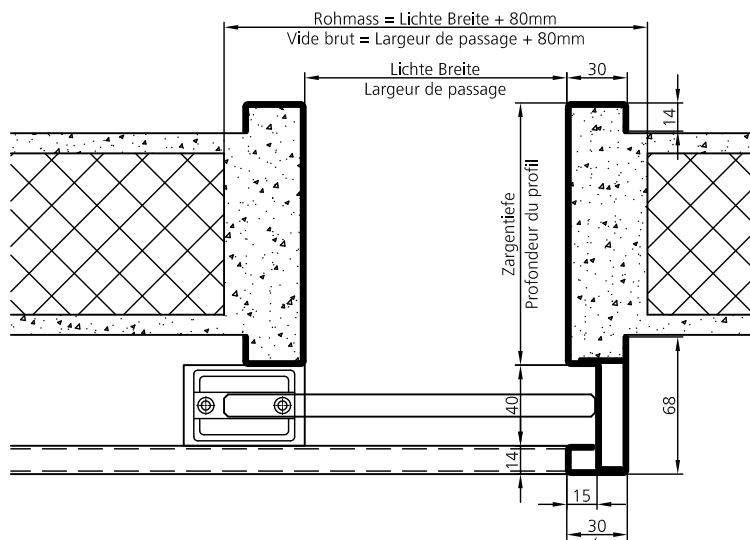

Ohne Riegel-Ausschnitt = 30mm
mit Riegel-Ausschnitt = 55mm
Sans entaille de gâche = 30mm
Avec entaille de gâche = 55mm

Zwischenlage: 3M-Montageklebeband
Intercalaire: Bande de montage autocollante 3M

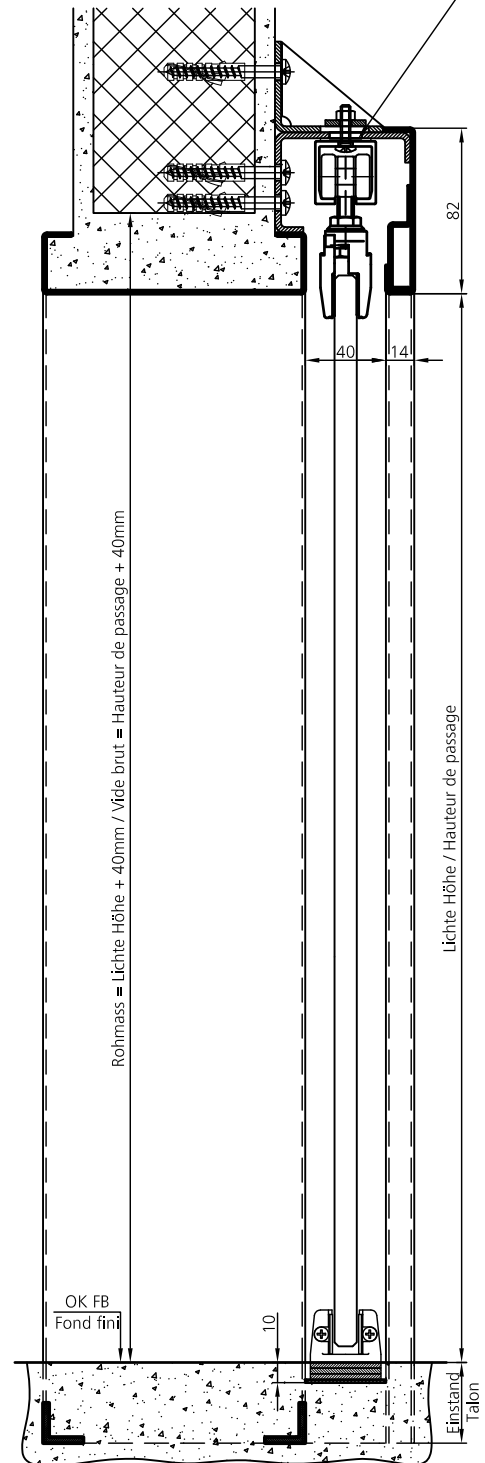

Bestell-Beispiel

Pos.	Anzahl Nombre	Material Matériel	Zargen-Typ Typ du profil	Zargentiefe Profondeur	Lichte Breite Largeur de passage	Lichte Höhe Hauteur du passage	Einstand Talon	Bandseite Cotes des fiches L/G R/D	Bandtyp Type de fiche	E-Mass Mesure-E	Schwelle Seuil
1	1	IZ/1.5	SCH4.GLAS	120	800	1980	40	1 -	P100G	-	V + V

SCH4.GLAS

Masstab

1:4

Version:

U. Egger

19.05.2014

ELKUCH EISENRING AG
Unterdorfstrasse 26
CH-9243 Jonschwil



07.04.05

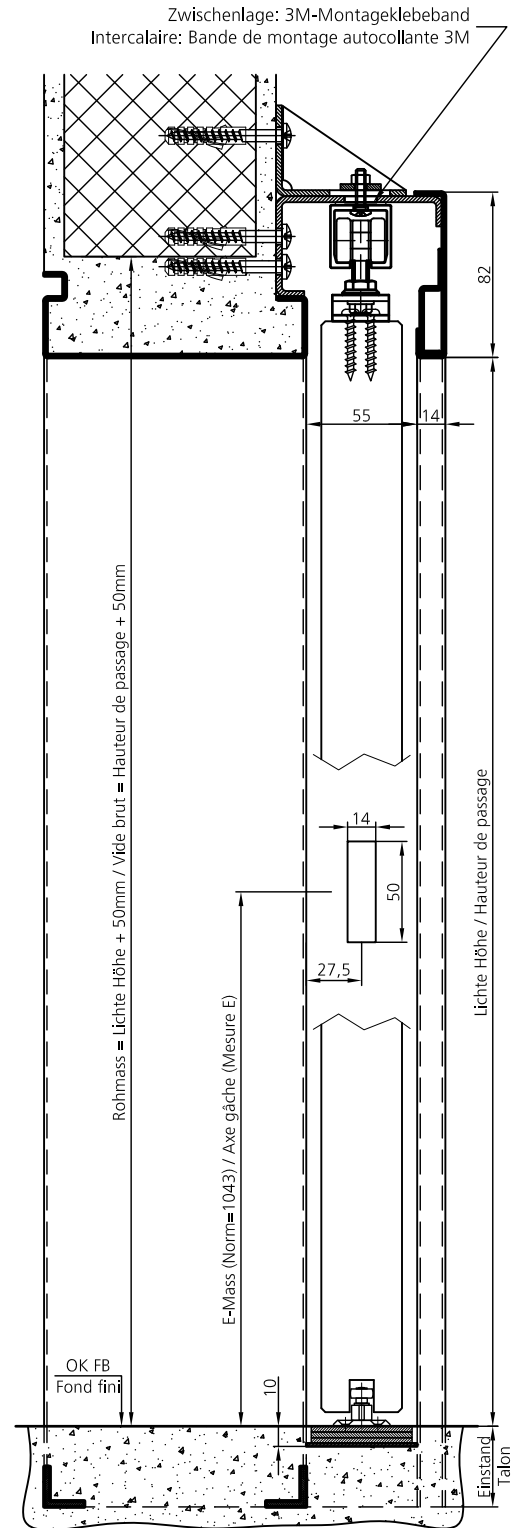
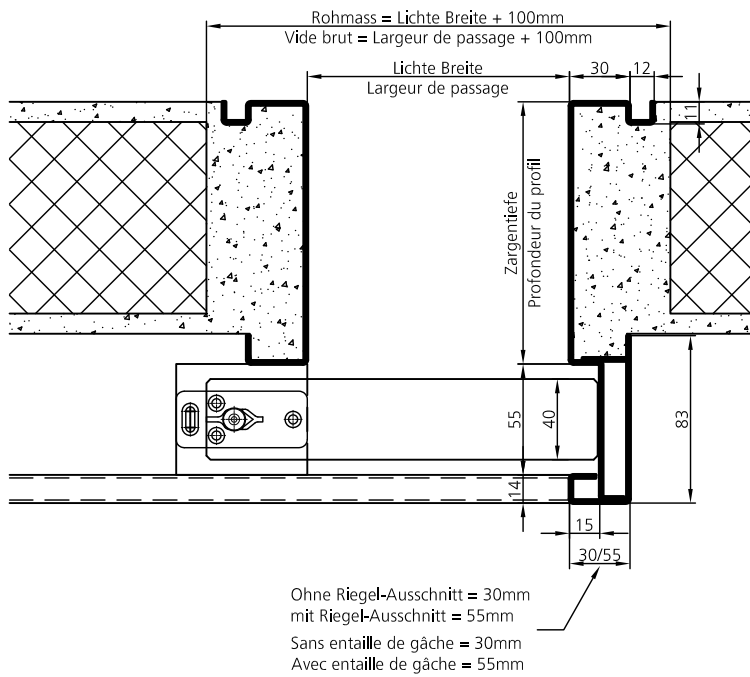
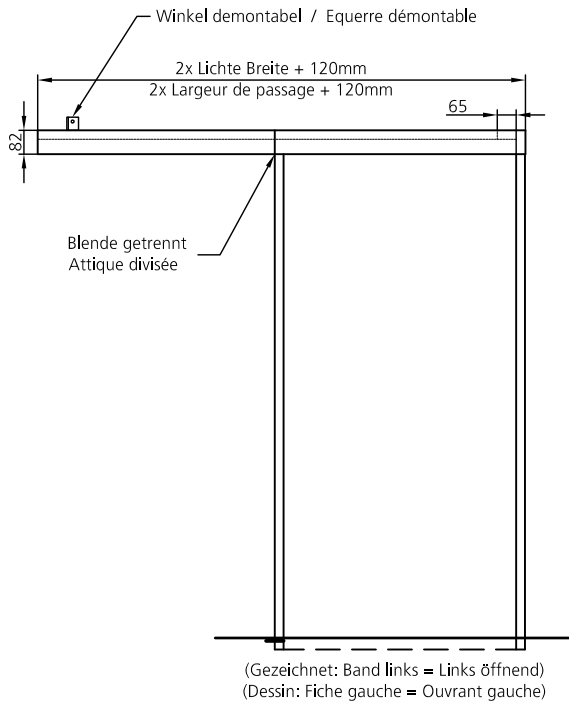

Bestell-Beispiel

Pos.	Anzahl Nombre	Material Matériel	Zargen-Typ Typ du profil	Zargentiefe Profondeur	Lichte Breite Largeur de passage	Lichte Höhe Hauteur du passage	Einstand Talon	Bandseite Cotes des fiches L/G R/D	Bandtyp Type de fiche	E-Mass Mesure-E	Schwelle Seuil
1	1	IZ/1.5	N.SCH4	120	800	1980	40	1 -	P-100	1043	V + V

N.SCH4

Massstab

Version:

U. Egger

19.05.2014

1:4

ELKUCH EISENRING AG
Unterdorfstrasse 26
CH-9243 Jonschwil



07.04.08

Lieferung der Zarge ohne Blende, Laufschiene und Halterung
 Livraison de l'usserie sans attique, rail de roulement et fixation

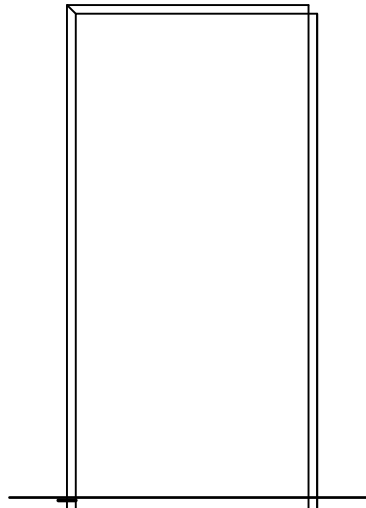

(Gezeichnet: Band links = Links öffnend)
 (Dessin: Fiche gauche = Ouvrant gauche)

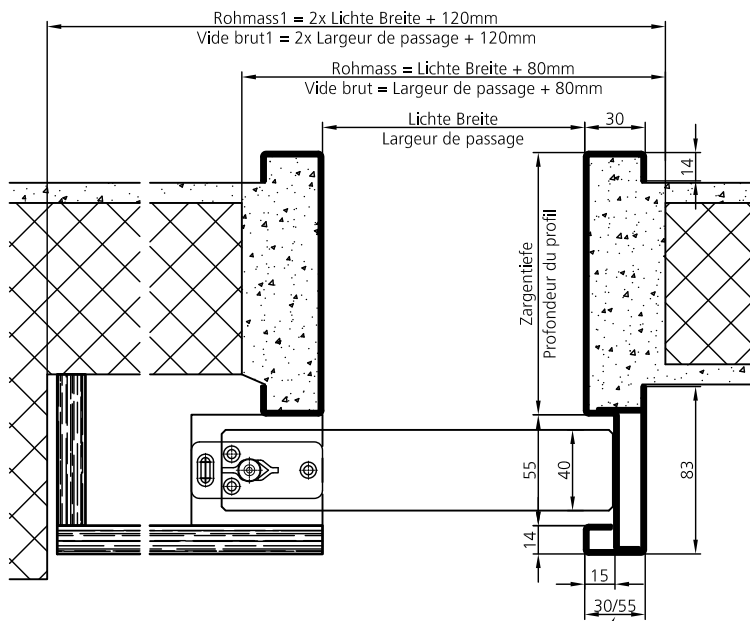

Ohne Riegel-Ausschnitt = 30mm
 mit Riegel-Ausschnitt = 55mm
 Sans entaille de gâche = 30mm
 Avec entaille de gâche = 55mm

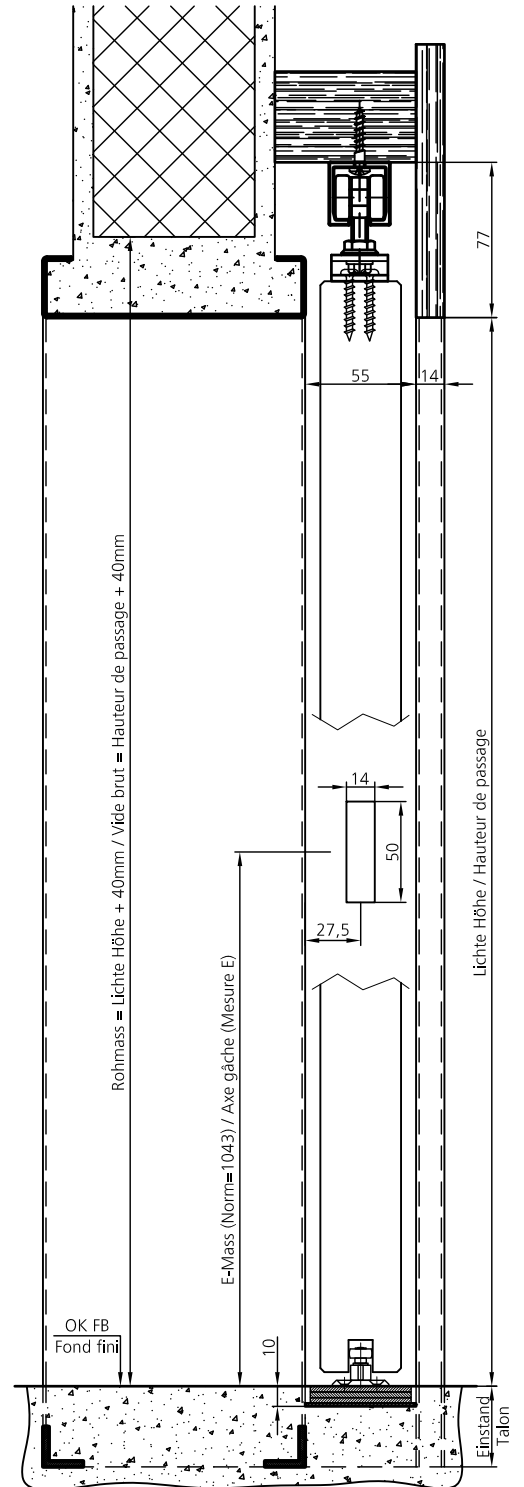

Bestell-Beispiel

Pos.	Anzahl Nombre	Material Matériel	Zargen-Typ Typ du profil	Zargentiefe Profondeur	Lichte Breite Largeur de passage	Lichte Höhe Hauteur du passage	Einstand Talon	Bandseite Cotes des fiches L/G R/D	Bandtyp Type de fiche	E-Mass Mesure-E	Schwelle Seuil
1	1	IZ/1.5	C.SCH4	120	800	1980	40	1 -	0000	1043	V + V

C.SCH4

Masstab

Version:

U. Egger

19.05.2014

1:4

ELKUCH EISENRING AG
 Unterdorfstrasse 26
 CH-9243 Jonschwil



07.04.10

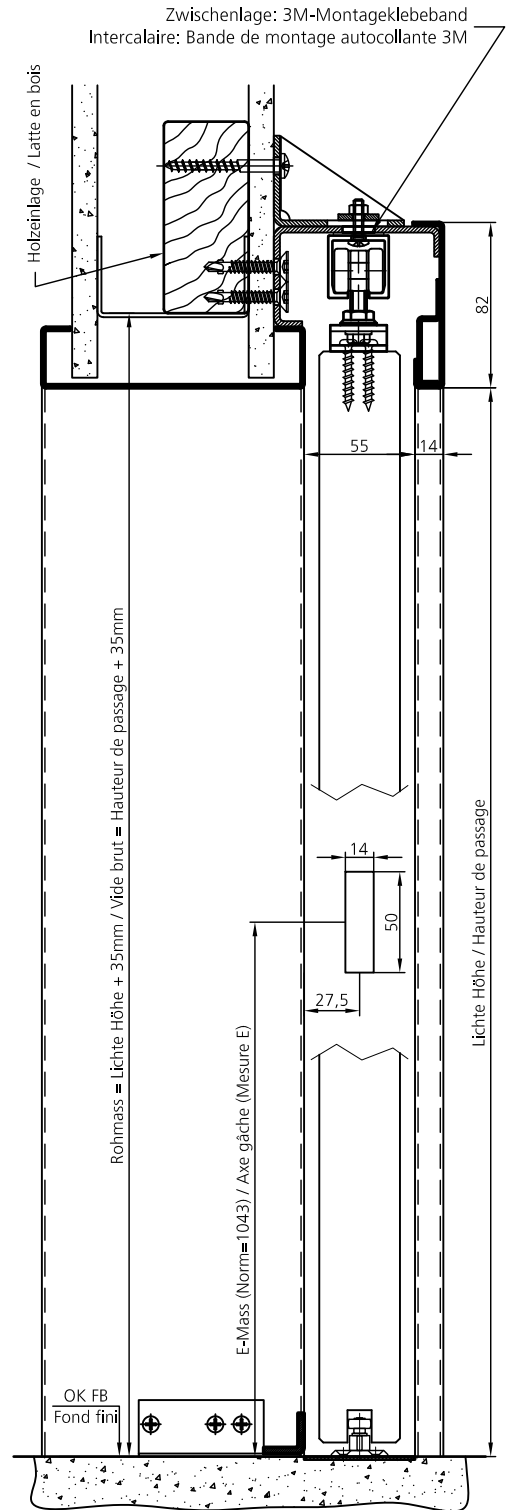
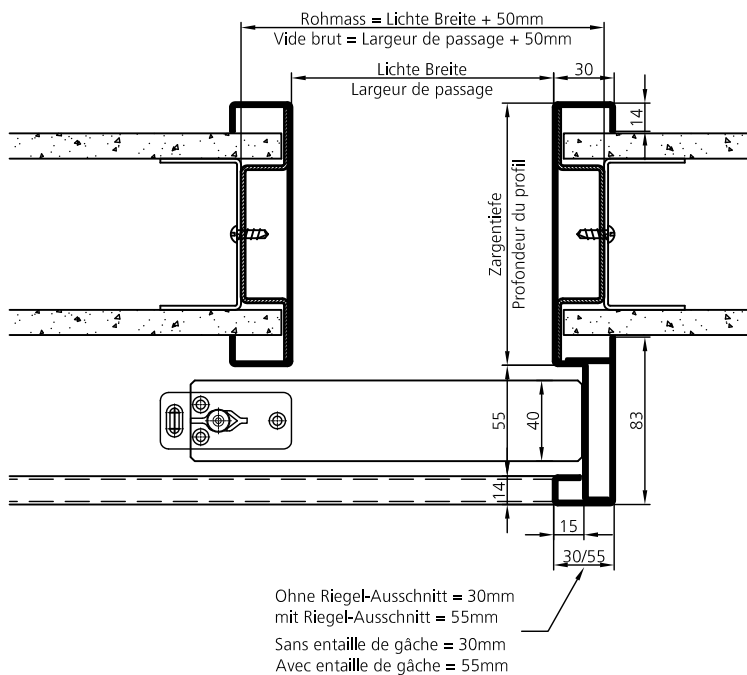
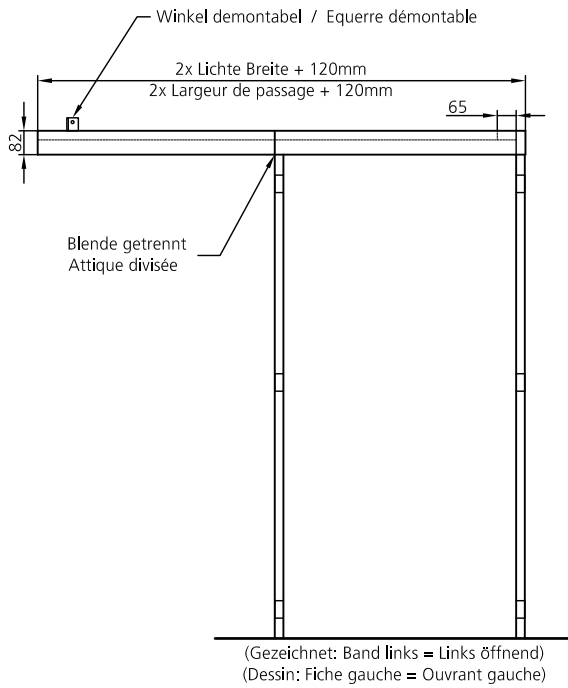

Bestell-Beispiel

Pos.	Anzahl Nombre	Material Matériel	Zargen-Typ Typ du profil	Zargentiefe Profondeur	Lichte Breite Largeur de passage	Lichte Höhe Hauteur du passage	Einstand Talon	Bandseite Cotes des fiches L/G	R/D	Bandtyp Type de fiche	E-Mass Mesure-E	Schwelle Seuil
1	1	IZ/1.5	SCH4.LBW	120	800	1980	0	1	-	P-100	1043	VP

SCH4.LBW

Masstab

1:4

Version:

U. Egger

19.05.2014

ELKUCH EISENRING AG
Unterdorfstrasse 26
CH-9243 Jonschwil

ELKUCH EISENRING

07.04.40

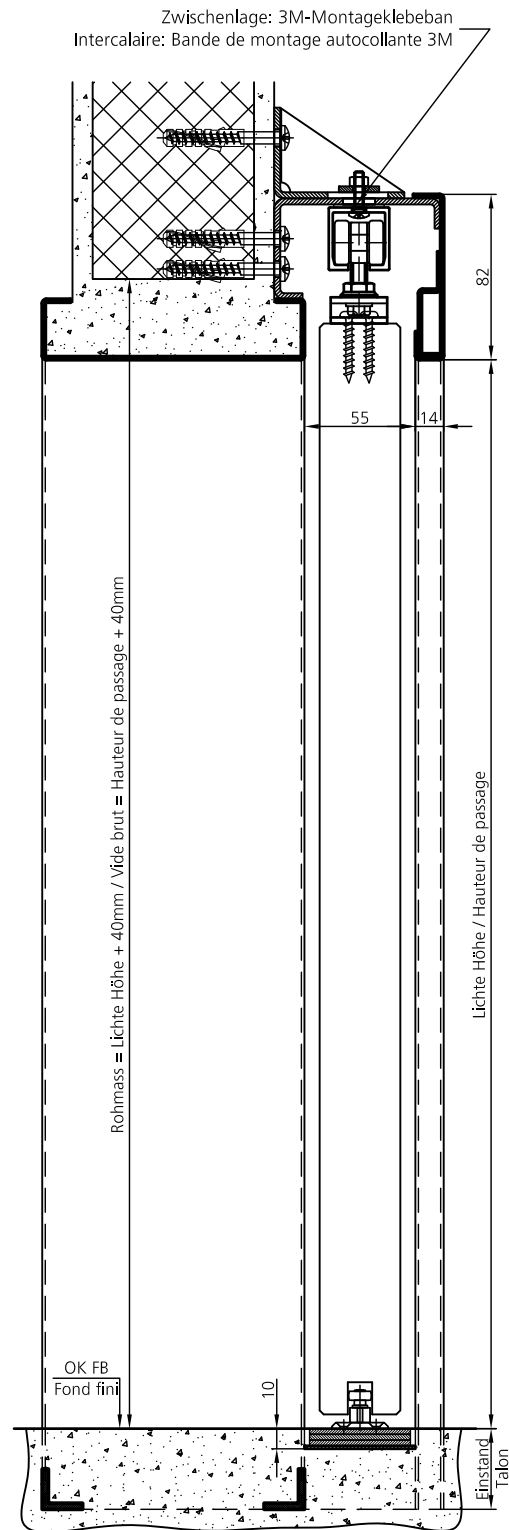
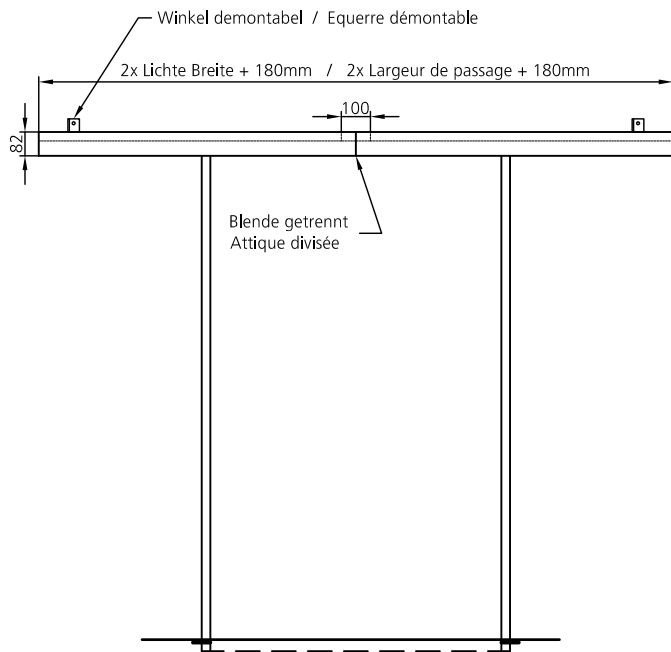

Hinweis: ab LB 1800mm erfolgt Lieferung in 2 Teilen (Teilung in der Mitte LB)
Remarque: dès VP largeur de 1800mm, livraison en 2 parties (joint à la moitié du VP largeur)

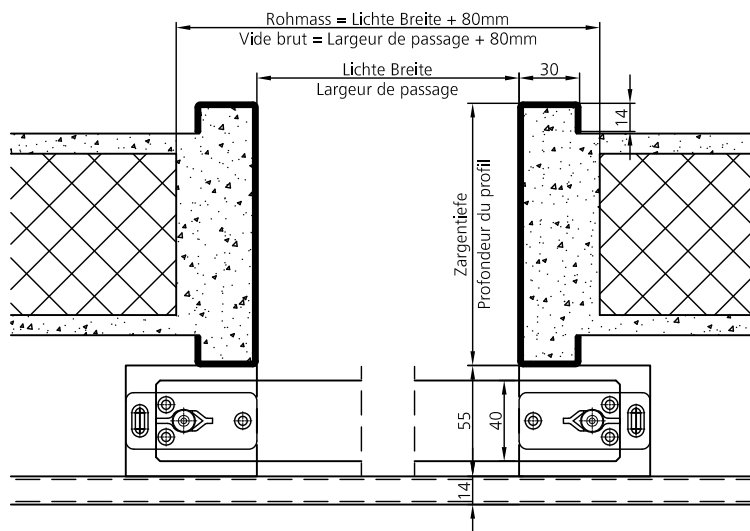

Bestell-Beispiel

Pos.	Anzahl Nombre	Material Matériel	Zargen-Typ Typ du profil	Zargentiefe Profondeur	Lichte Breite Largeur de passage	Lichte Höhe Hauteur de passage	Einstand Talon	Bandseite Cotes des fiches L/G	R/D	Bandtyp Type de fiche	E-Mass Mesure-E	Schwelle Seuil
1	1	IZ/1.5	SCH4.2FL	120	1200	1980	40	1	1	P-100	0	V + V

SCH4.2FL

Masstab

Version:

U. Egger

19.05.2014

1:4

ELKUCH EISENRING AG
 Unterdorfstrasse 26
 CH-9243 Jonschwil



07.04.50

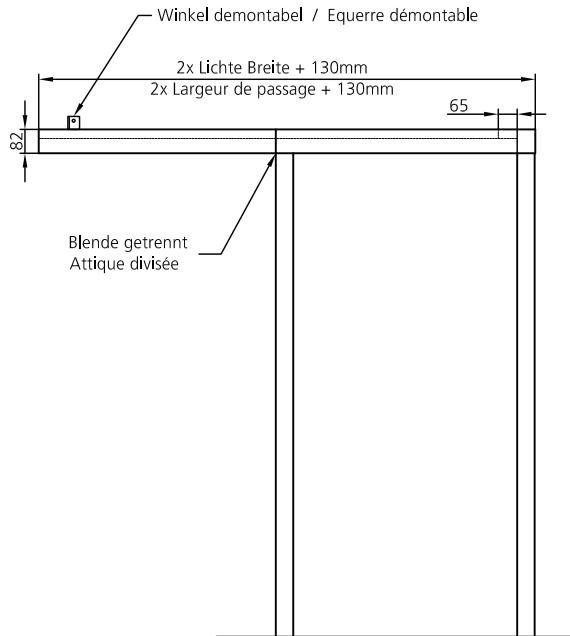

(Gezeichnet: Band links = Links öffnend)
(Dessin: Fiche gauche = Ouvrant gauche)

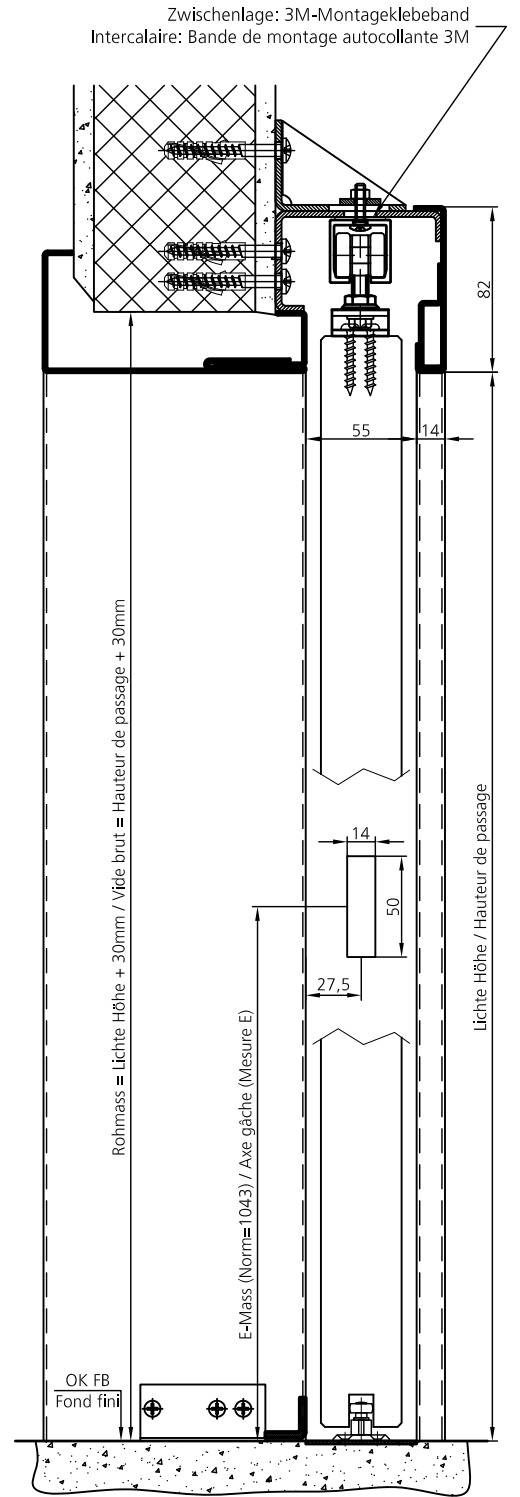
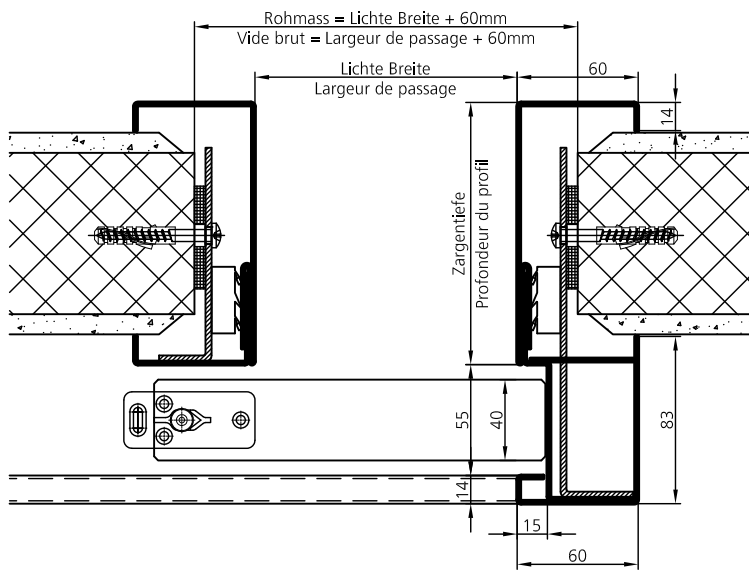

Bestell-Beispiel

Pos.	Anzahl Nombre	Material Matériel	Zargen-Typ Typ du profil	Zargentiefe Profondeur	Lichte Breite Largeur de passage	Lichte Höhe Hauteur du passage	Einstand Talon	Bandseite Cotes des fiches L/G	R/D	Bandtyp Type de fiche	E-Mass Mesure-E	Schwelle Seuil
1	1	IZ/1.5	ST.SCH4	120	800	1980	0	1	-	P-100	1043	VP

ST.SCH4

Masstab

1:4

Version:

U. Egger

19.05.2014

ELKUCH EISENRING AG
Unterdorfstrasse 26
CH-9243 Jonschwil

ELKUCH EISENRING

07.04.62

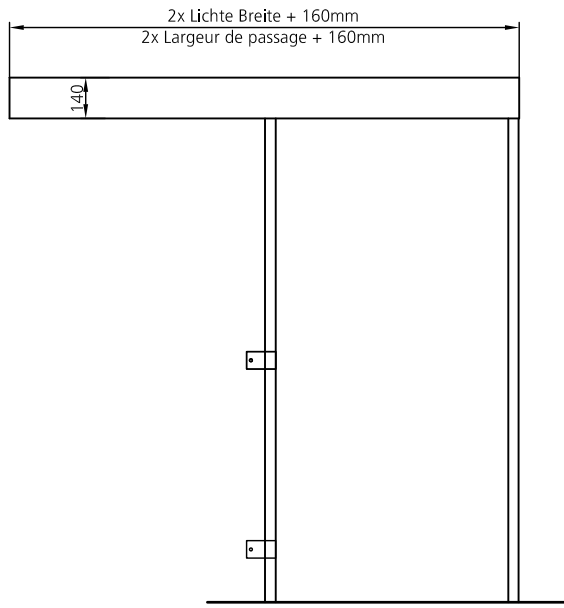

(Gezeichnet: Band links = Links öffnend)
(Dessin: Fiche gauche = Ouvrant gauche)

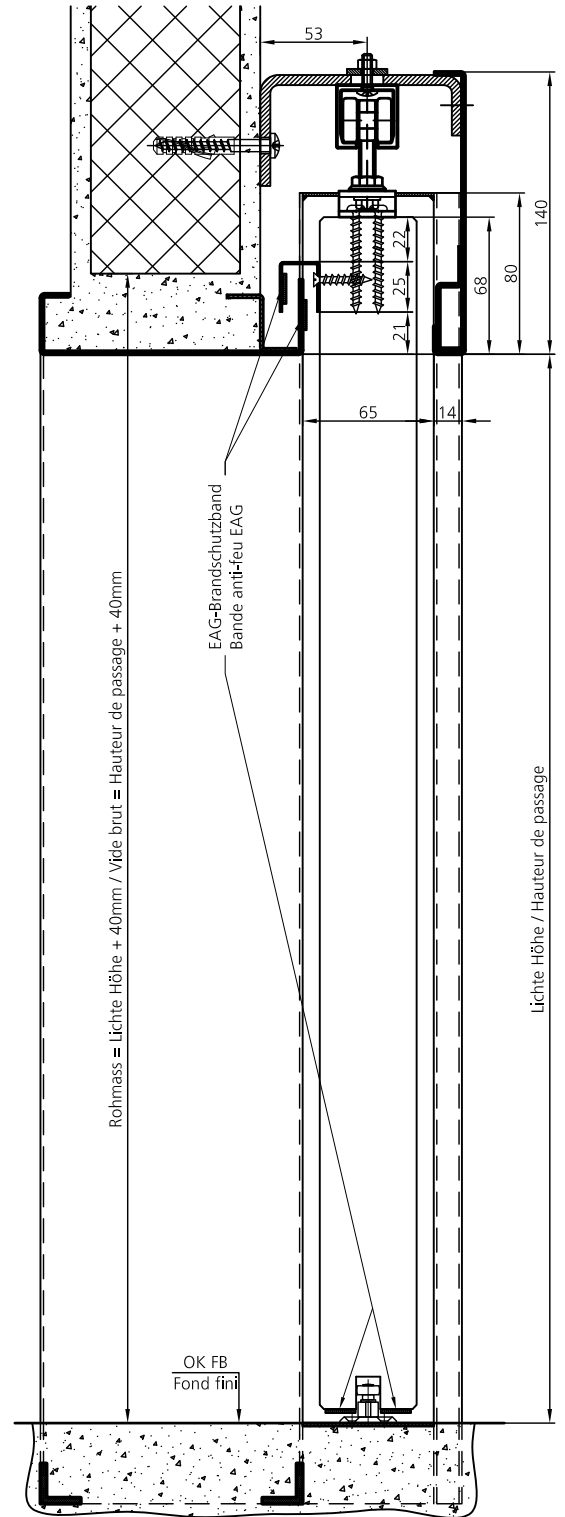
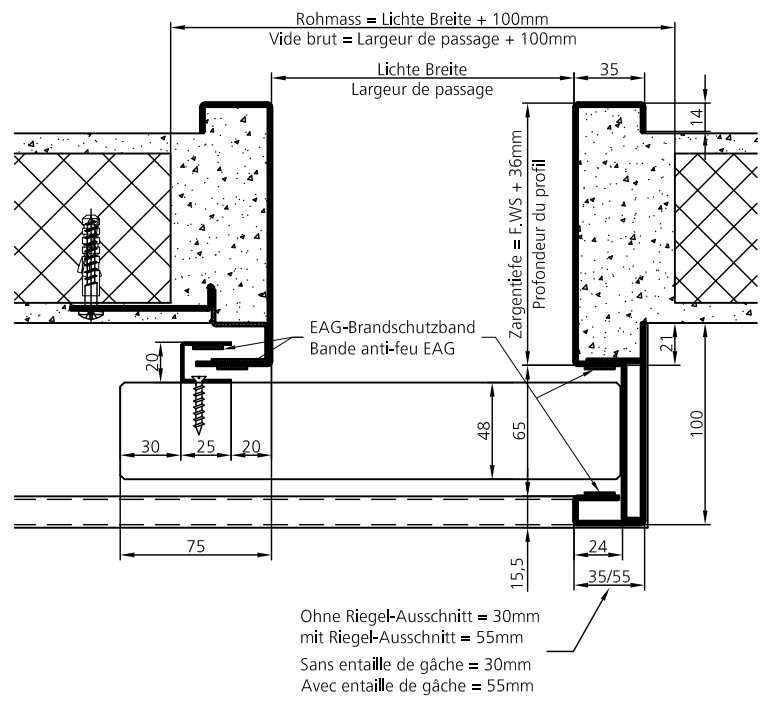

Bestell-Beispiel

Pos.	Anzahl Nombre	Material Matériel	Zargen-Typ Typ du profil	Zargentiefe Profondeur	Lichte Breite Largeur de passage	Lichte Höhe Hauteur du passage	Einstand Talon	Bandseite Cotes des fiches L/G R/D	Bandtyp Type de fiche	E-Mass Mesure-E	Schwelle Seuil
1	1	IZ/1.5	SCH4.65.EI	161	1100	2150	40	1 -	P-100	0	V + V

ab 100kg Türgewicht = Bandtyp P-300 (siehe Detail 07.04.73) / A partir d'un poids de vantail de 100kg = Type de fiche P-300 (voir détail 07.04.73)

SCH4.65.EI

Masstab 1:4 Version: U. Egger 19.05.2014

ELKUCH EISENRING AG
Unterdorfstrasse 26
CH-9243 Jonschwil



07.04.71

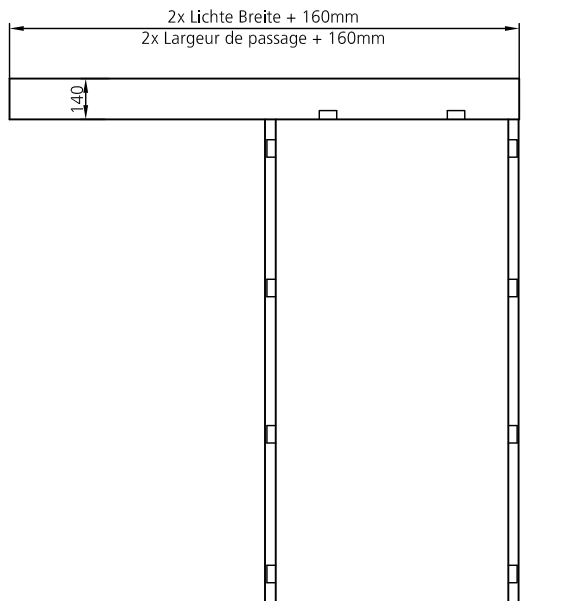

(Gezeichnet: Band links = Links öffnend)
(Dessin: Fiche gauche = Ouvrant gauche)

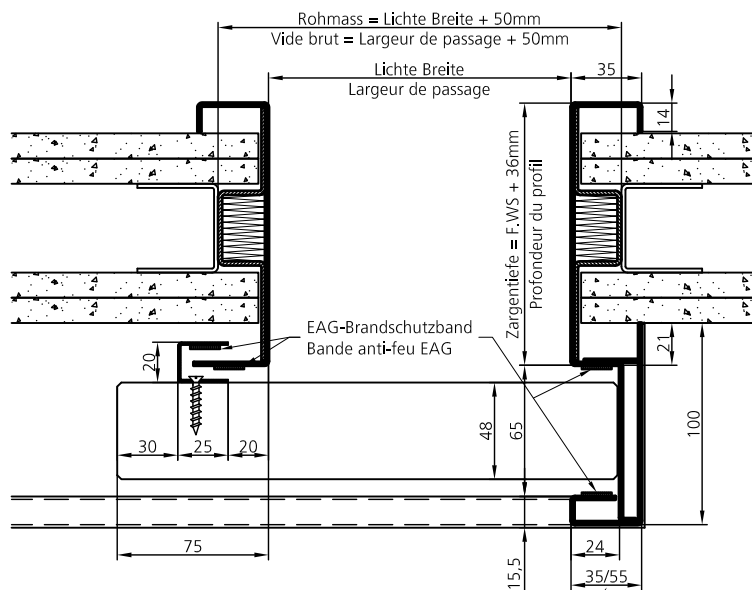

Ohne Riegel-Ausschnitt = 30mm
mit Riegel-Ausschnitt = 55mm
Sans entaille de gâche = 30mm
Avec entaille de gâche = 55mm

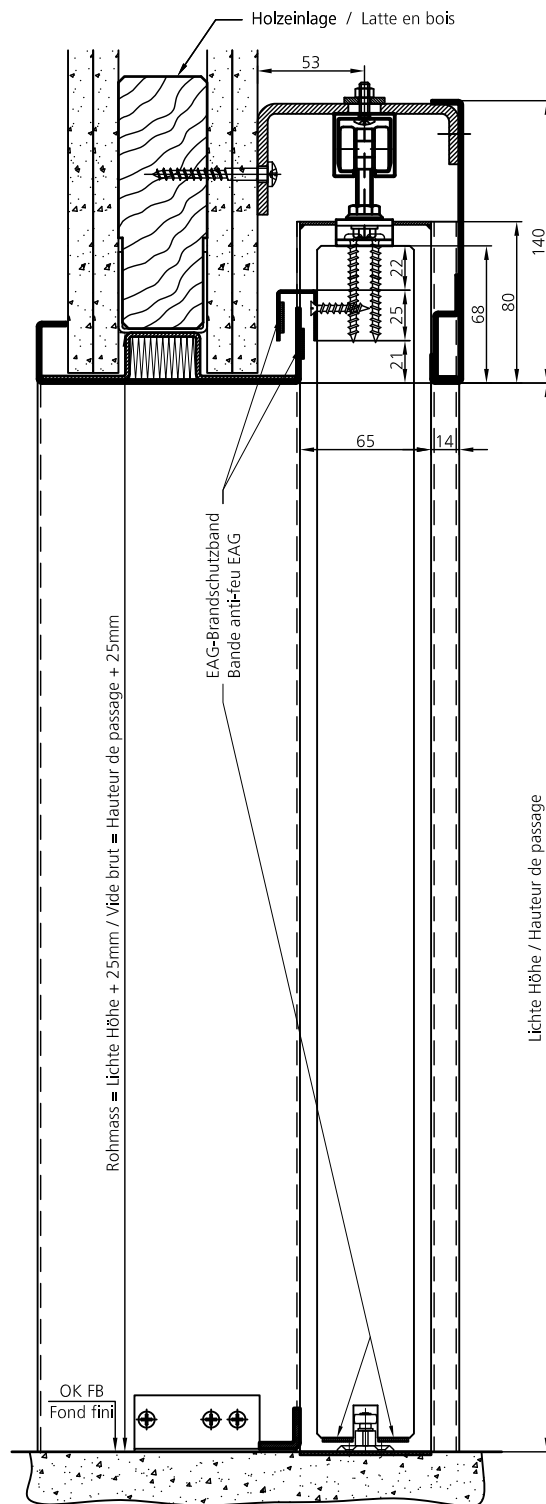

Bestell-Beispiel

Pos.	Anzahl Nombre	Material Matériel	Zargen-Typ Typ du profil	Zargentiefe Profondeur	Lichte Breite Largeur de passage	Lichte Höhe Hauteur du passage	Einstand Talon	Bandseite Cotes des fiches L/G R/D	Bandtyp Type de fiche	E-Mass Mesure-E	Schwelle Seuil
1	1	IZ/1.5	SCH4.65.LBW.EI	161	1100	2150	0	1 -	P-100	0	VP

ab 100kg Türgewicht = Bandtyp P-300 (siehe Detail 07.04.73) / A partir d'un poids de vantail de 100kg = Type de fiche P-300 (voir détail 07.04.73)

SCH4.65.LBW.EI

Masstab

Version:

U. Egger

09.10.2013

1:4

ELKUCH EISENRING AG
Unterdorfstrasse 26
CH-9243 Jonschwil



07.04.72

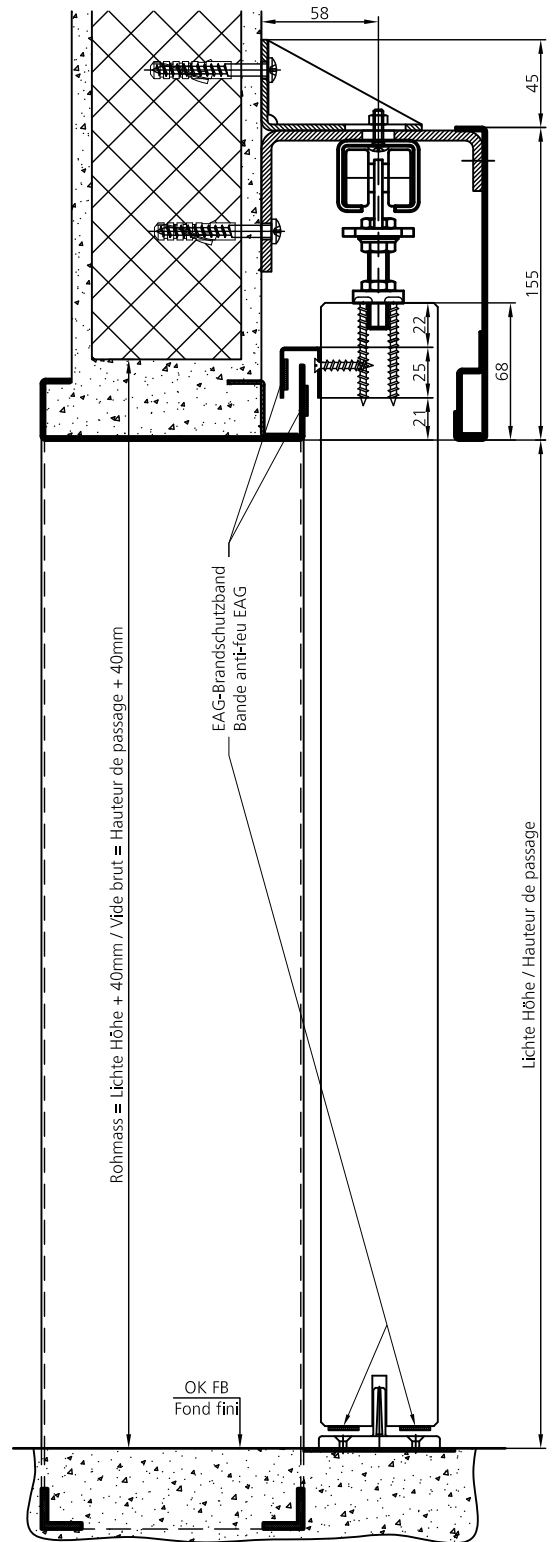
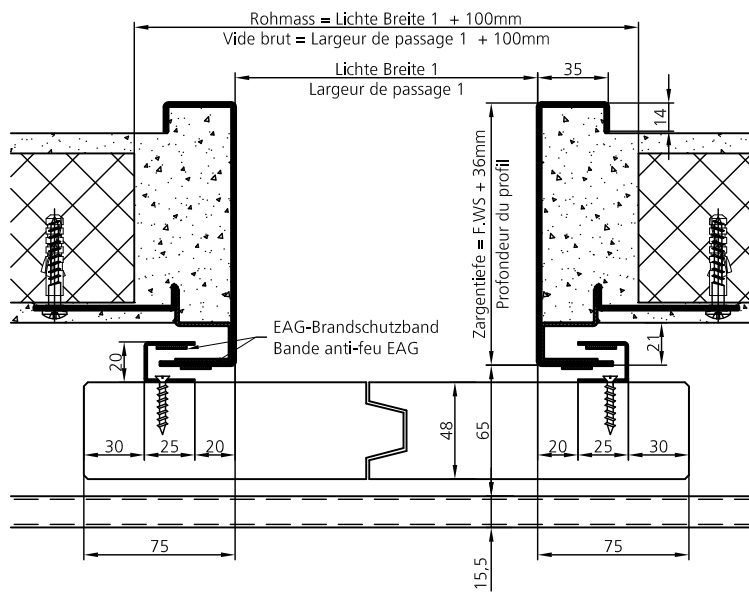
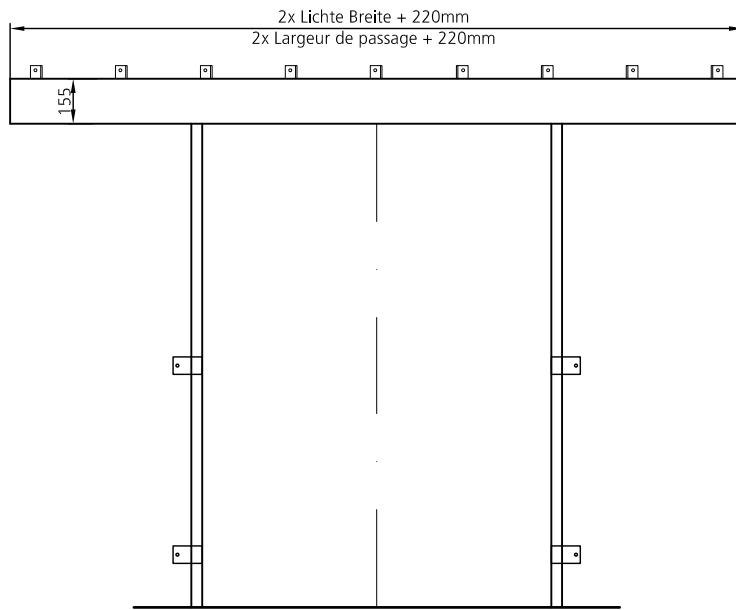

Bestell-Beispiel

Pos.	Anzahl Nombre	Material Matériel	Zargen-Typ Typ du profil	Zargentiefe Profondeur	Lichte Breite Largeur de passage	Lichte Höhe Hauteur du passage	Einstand Talon	Bandseite Cotes des fiches L/G	R/D	Bandtyp Type de fiche	E-Mass Mesure-E	Schwelle Seuil
1	1	IZ/1.5	SCH4.65.2FL.EI	161	1100	2150	40	1	1	P-300	0	V + V

ab 100kg Türgewicht = Bandtyp P-300 (siehe Detail 07.04.73) / A partir d'un poids de vantail de 100kg = Type de fiche P-300 (voir détail 07.04.73)

SCH4.65.2FL.EI

Massstab

Version:

U. Egger

19.05.2014

1:4

ELKUCH EISENRING AG
Unterdorfstrasse 26
CH-9243 Jonschwil



07.04.73

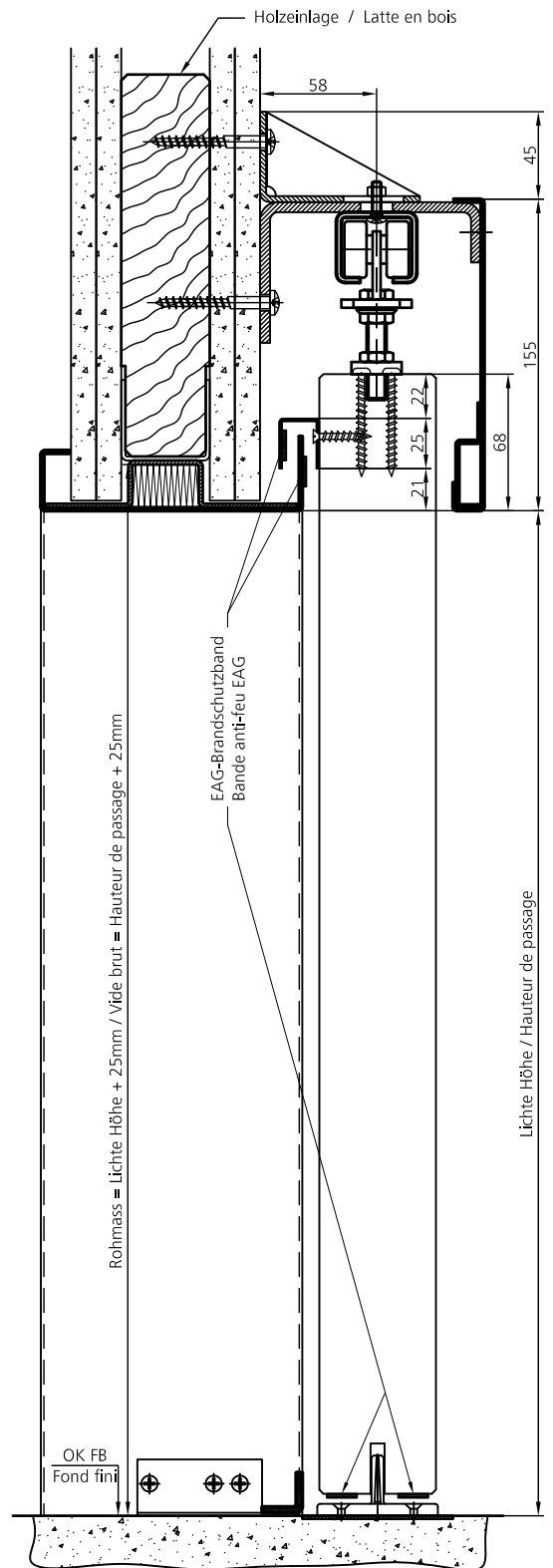
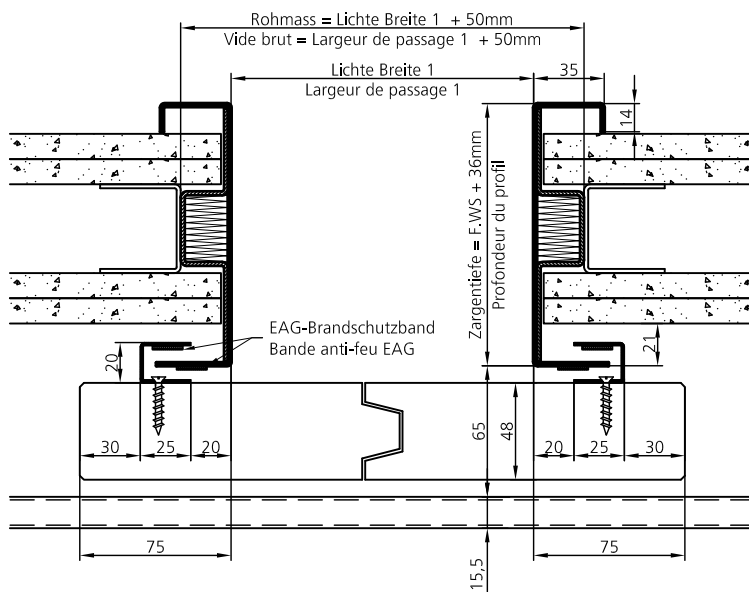
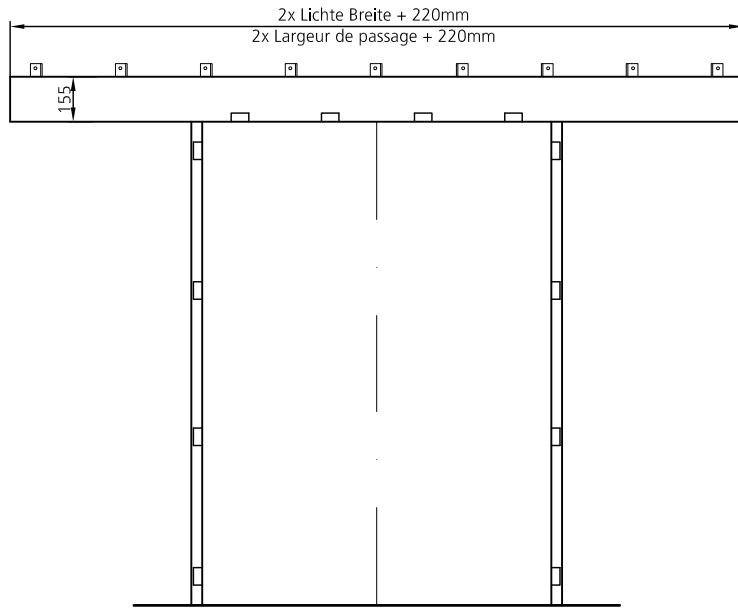

Bestell-Beispiel

Pos.	Anzahl Nombre	Material Matériel	Zargen-Typ Typ du profil	Zargentiefe Profondeur	Lichte Breite Largeur de passage	Lichte Höhe Hauteur du passage	Einstand Talon	Bandseite Cotes des fiches L/G R/D		Bandtyp Type de fiche	E-Mass Mesure-E	Schwelle Seuil
1	1	IZ/1.5	SCH4.65.2FL.LBW.EI	161	1100	2150	0	1	1	P-300	0	VP

ab 100kg Türgewicht = Bandtyp P-300 (siehe Detail 07.04.73) / A partir d'un poids de vantail de 100kg = Type de fiche P-300 (voir détail 07.04.73)

SCH4.65.2FL.LBW.EI

Masstab

Version:

U. Egger

19.05.2014

1:4

ELKUCH EISENRING AG
 Unterdorfstrasse 26
 CH-9243 Jonschwil



07.04.74

2x Lichte Breite + (150mm) je nach Antrieb-Typ
 2x Largeur de passage + (150mm) selon l'automat

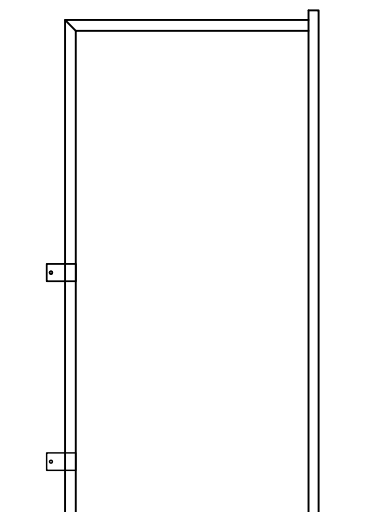

(Gezeichnet: Band links = Links öffnend)
 (Dessin: Fiche gauche = Ouvrant gauche)

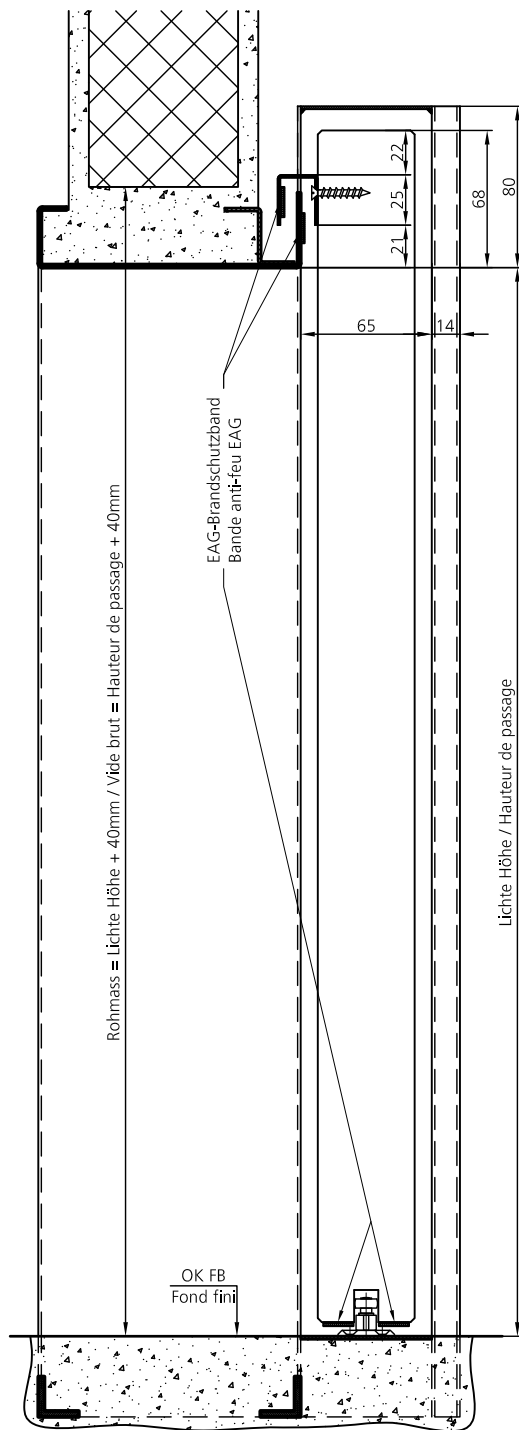
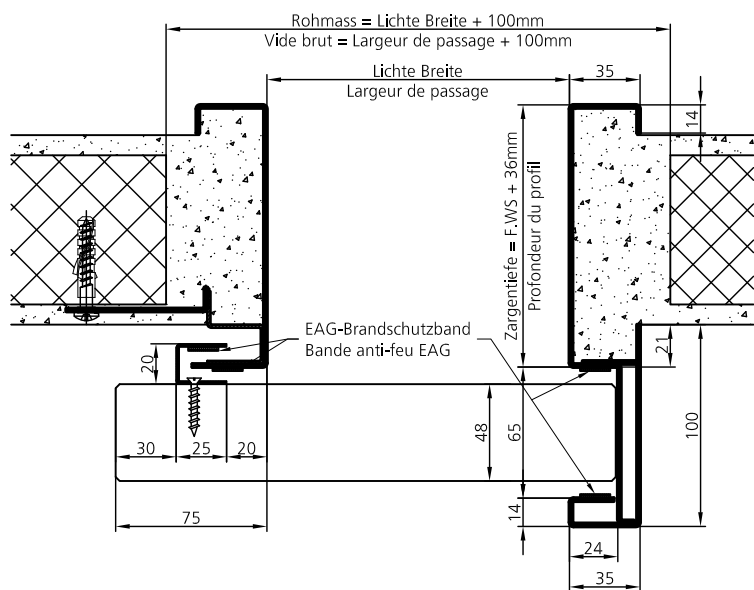

Bestell-Beispiel

Pos.	Anzahl Nombre	Material Matériel	Zargen-Typ Typ du profil	Zargentiefe Profondeur	Lichte Breite Largeur de passage	Lichte Höhe Hauteur du passage	Einstand Talon	Bandseite Cotes des fiches L/G R/D	Bandtyp Type de fiche	E-Mass Mesure-E	Schwelle Seuil
1	1	IZ/1.5	C.SCH4.65.EI	161	1100	2150	40	1 -	0000	0	V + V

C.SCH4.65.EI

Massstab

Version:

U. Egger

19.05.2014

1:4

ELKUCH EISENRING AG
 Unterdorfstrasse 26
 CH-9243 Jonschwil



07.04.75

2x Lichte Breite + (150mm) je nach Antrieb-Typ
 2x Largeur de passage + (150mm) selon l'automat

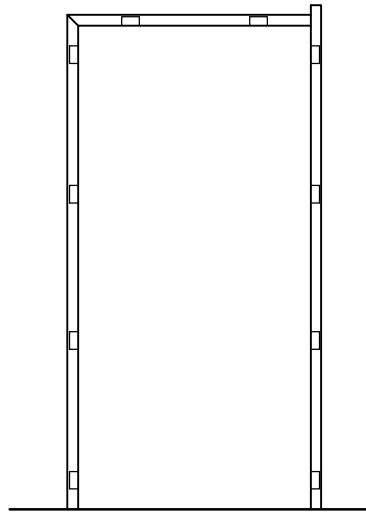

(Gezeichnet: Band links = Links öffnend)
 (Dessin: Fiche gauche = Ouvrant gauche)

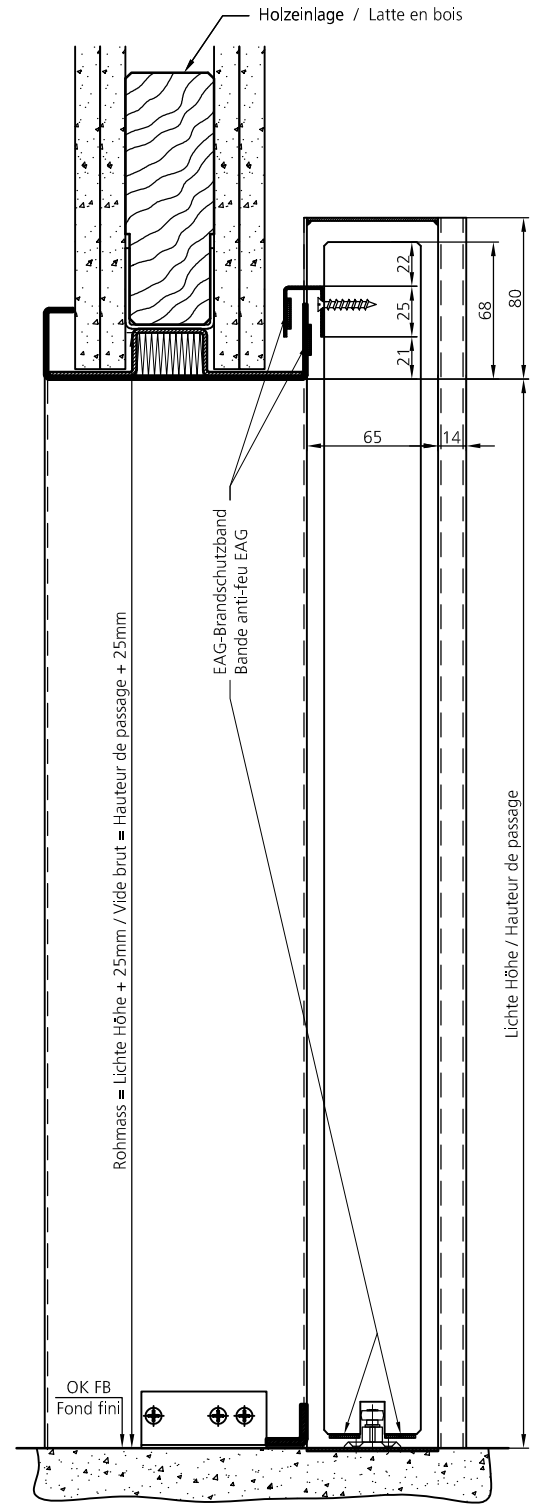
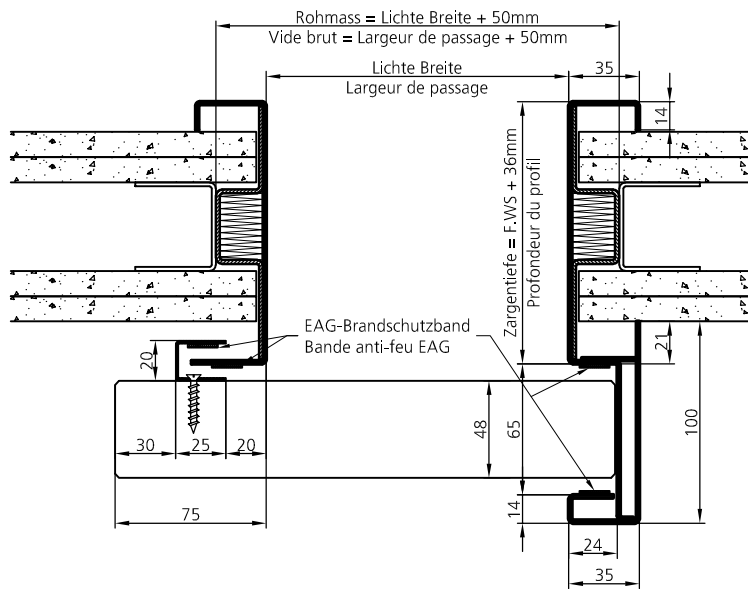

Bestell-Beispiel

Pos.	Anzahl Nombre	Material Matériel	Zargen-Typ Typ du profil	Zargentiefe Profondeur	Lichte Breite Largeur de passage	Lichte Höhe Hauteur du passage	Einstand Talon	Bandseite Cotes des fiches L/G R/D	Bandtyp Type de fiche	E-Mass Mesure-E	Schwelle Seuil
1	1	IZ/1.5	C.SCH4.65.LBW.EI	161	1100	2150	0	1 -	0000	0	VP

C.SCH4.65.LBW.EI

Massstab

1:4

Version:

P.Stacher

23.06.2017

ELKUCH EISENRING AG
 Unterdorfstrasse 26
 CH-9243 Jonschwil



ELKUCH EISENRING

07.04.76

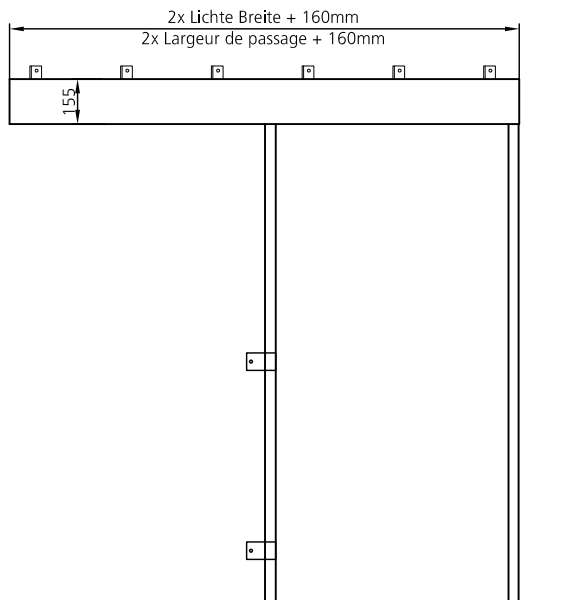

(Gezeichnet: Band links = Links öffnend)
(Dessin: Fiche gauche = Ouvrant gauche)

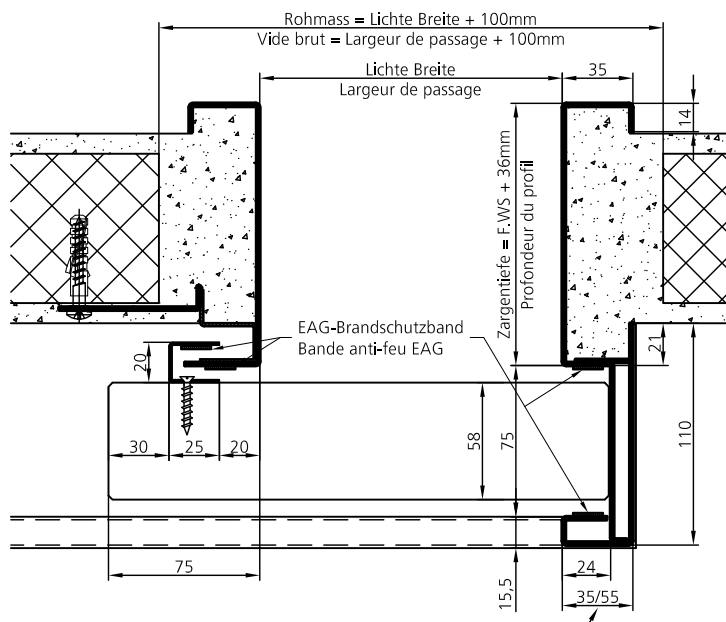

Ohne Riegel-Ausschnitt = 30mm
mit Riegel-Ausschnitt = 55mm
Sans entaille de gâche = 30mm
Avec entaille de gâche = 55mm

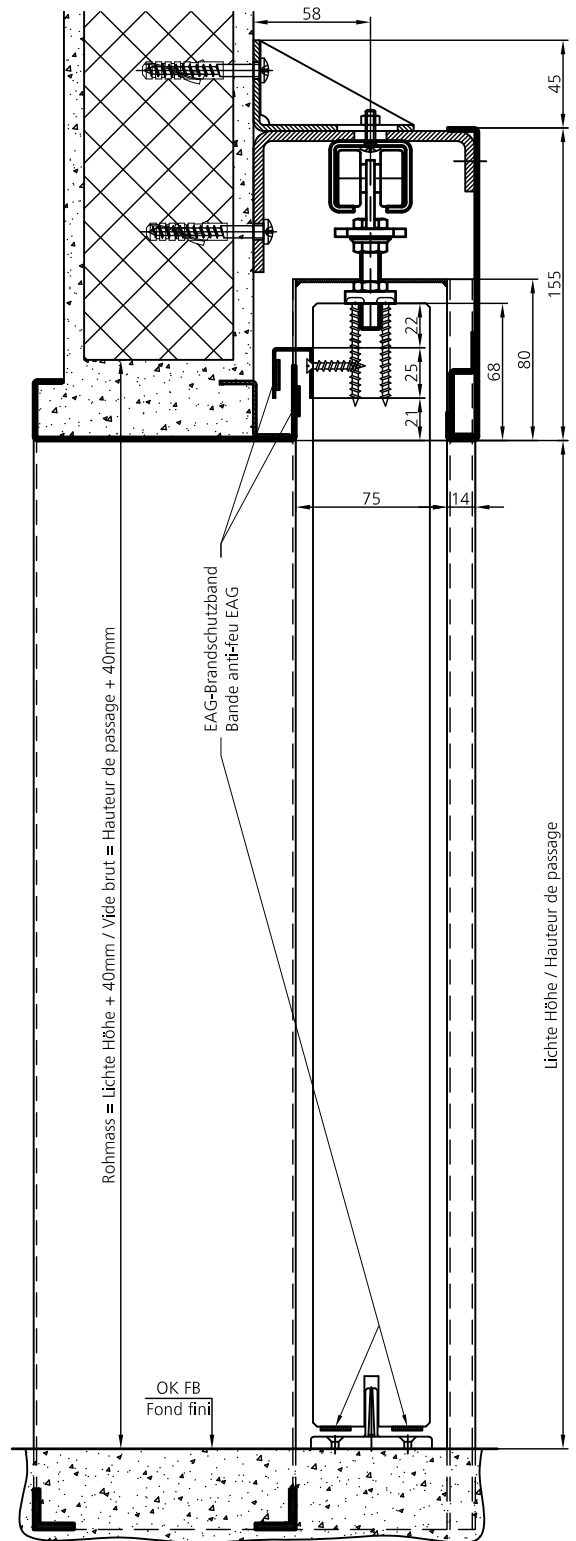

Bestell-Beispiel

Pos.	Anzahl Nombre	Material Matériel	Zargen-Typ Typ du profil	Zargentiefe Profondeur	Lichte Breite Largeur de passage	Lichte Höhe Hauteur du passage	Einstand Talon	Bandseite Cotes des fiches L/G R/D	Bandtyp Type de fiche	E-Mass Mesure-E	Schwelle Seuil
1	1	IZ/1.5	SCH4.75.EI	161	2500	2500	40	1 -	P-300	0	V + V

SCH4.75.EI

Masstab

Version:

U. Egger

19.05.2014

1:4

ELKUCH EISENRING AG
Unterdorfstrasse 26
CH-9243 Jonschwil



07.05.01

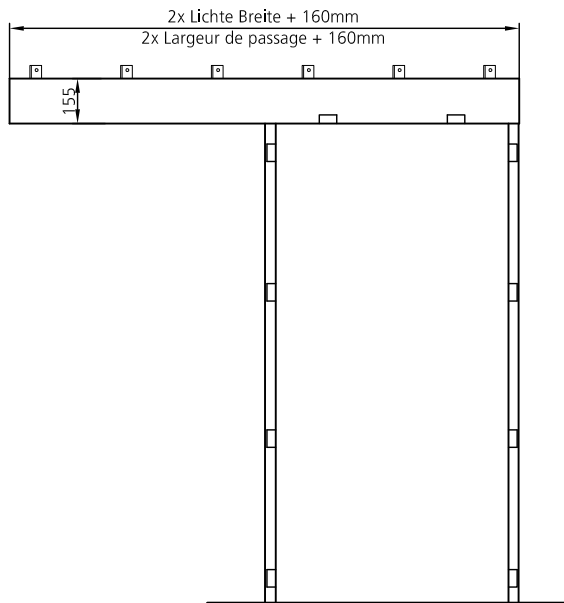

(Gezeichnet: Band links = Links öffnend)
(Dessin: Fiche gauche = Ouvrant gauche)

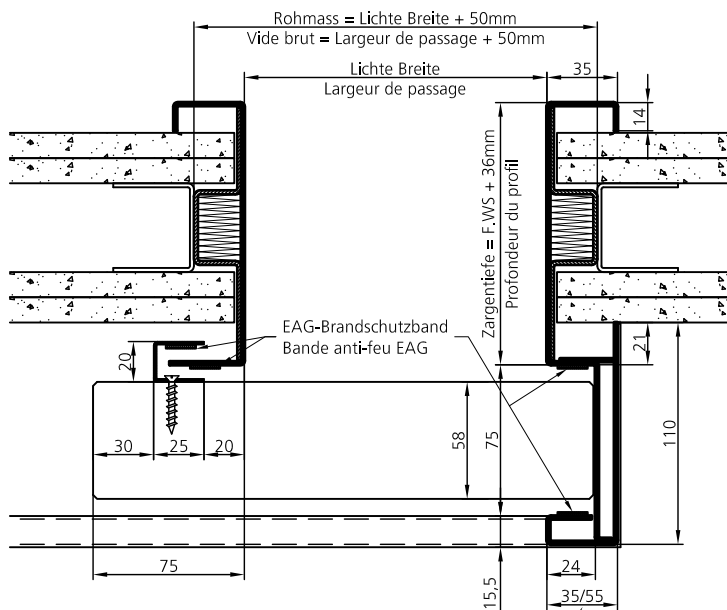

Ohne Riegel-Ausschnitt = 30mm
mit Riegel-Ausschnitt = 55mm
Sans entaille de gâche = 30mm
Avec entaille de gâche = 55mm

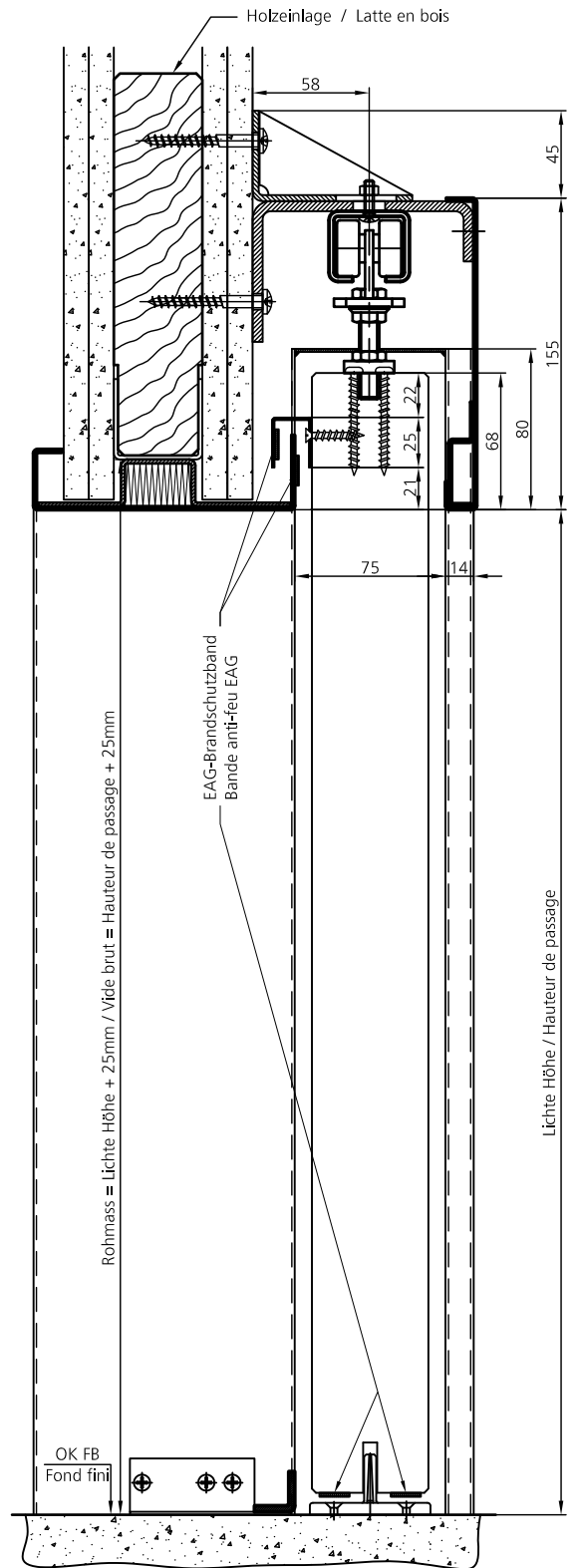

Bestell-Beispiel

Pos.	Anzahl Nombre	Material Matériel	Zargen-Typ Typ du profil	Zargentiefe Profondeur	Lichte Breite Largeur de passage	Lichte Höhe Hauteur du passage	Einstand Talon	Bandseite Cotes des fiches L/G R/D	Bandtyp Type de fiche	E-Mass Mesure-E	Schwelle Seuil
1	1	IZ/1.5	SCH4.75.LBW.EI	161	2500	2500	0	1 -	P-300	0	VP

SCH4.75.LBW.EI

Masstab

Version:

U. Egger

19.05.2014

1:4

ELKUCH EISENRING AG
Unterdorfstrasse 26
CH-9243 Jonschwil



07.05.02

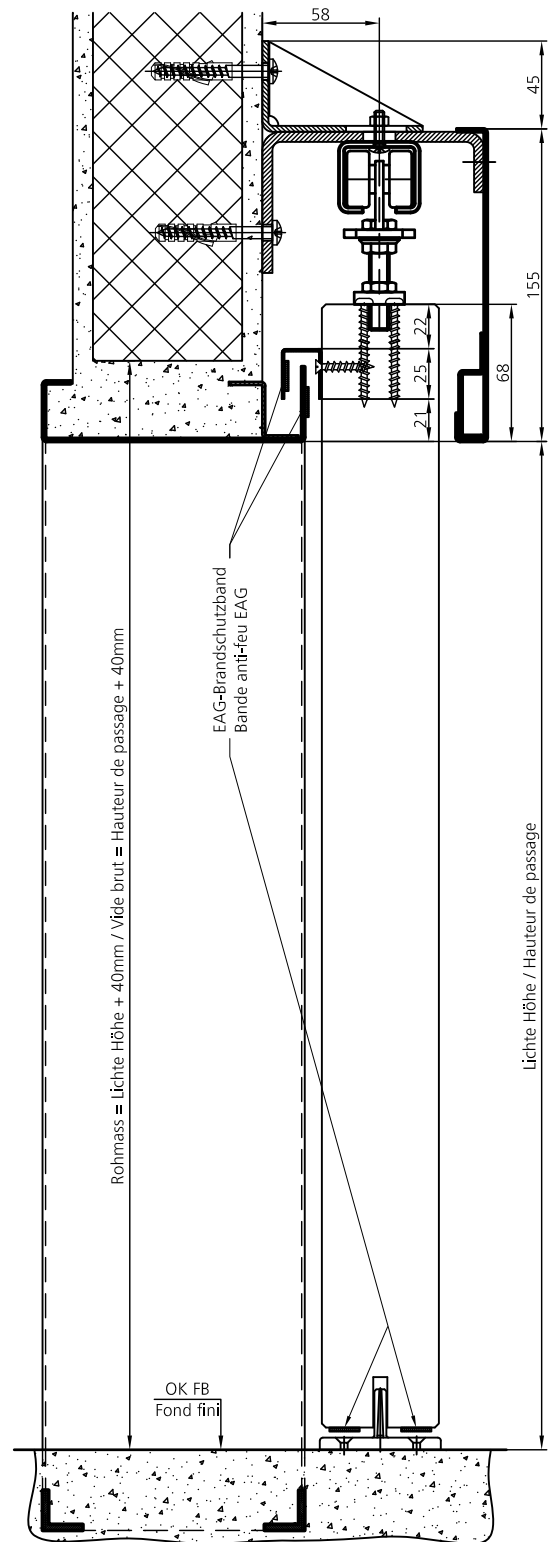
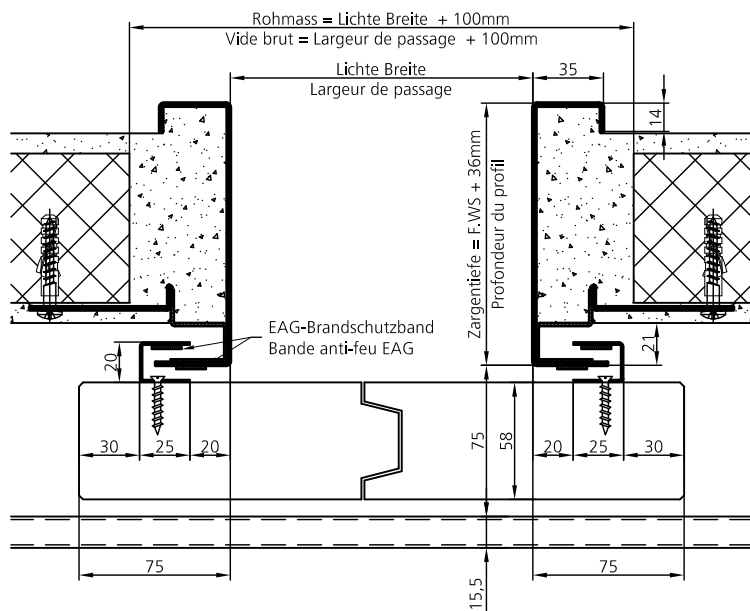
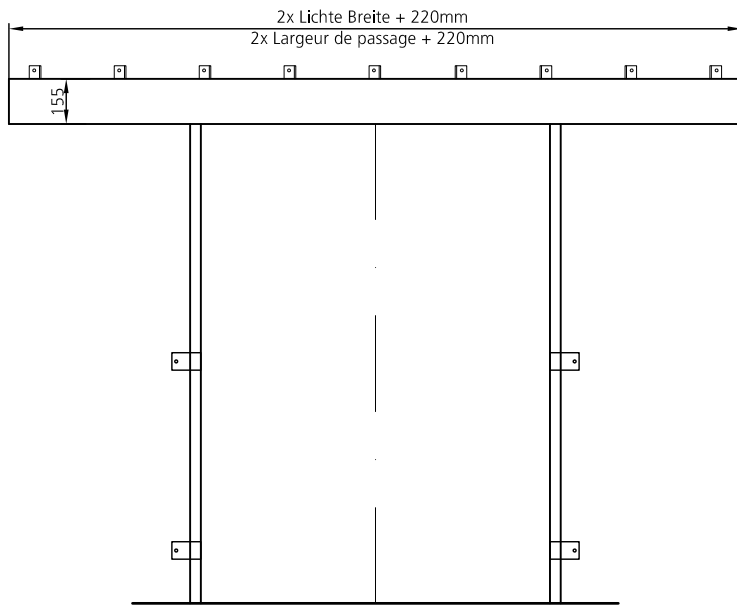

Bestell-Beispiel

Pos.	Anzahl Nombre	Material Matériel	Zargen-Typ Typ du profil	Zargentiefe Profondeur	Lichte Breite Largeur de passage	Lichte Höhe Hauteur du passage	Einstand Talon	Bandseite Cotes des fiches L/G	R/D	Bandtyp Type de fiche	E-Mass Mesure-E	Schwelle Seuil
1	1	IZ/1.5	SCH4.75.2FL.EI	161	2500	2500	40	1	1	P-300	0	V + V

SCH4.75.2FL.EI

Massstab

Version:

U. Egger

19.05.2014

1:4

ELKUCH EISENRING AG
 Unterdorfstrasse 26
 CH-9243 Jonschwil



07.05.03

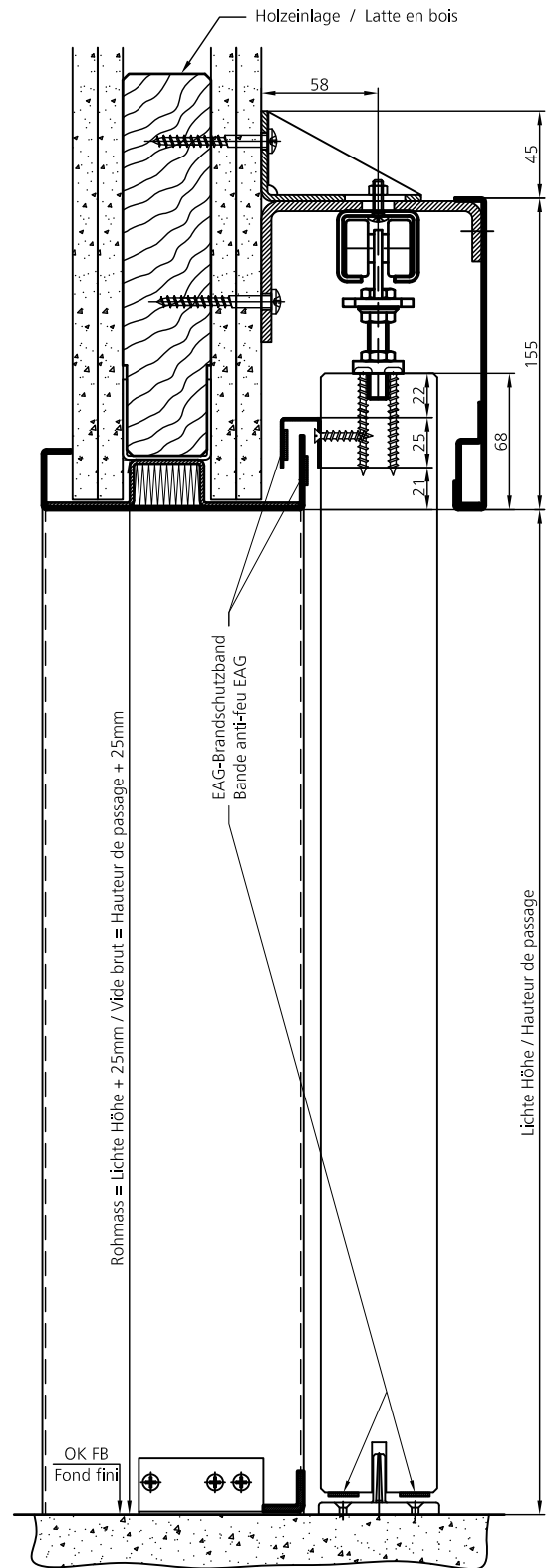
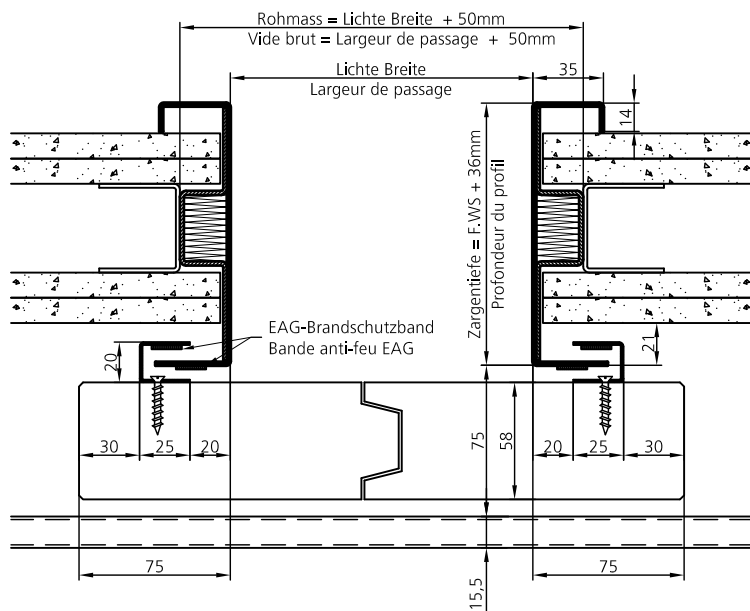
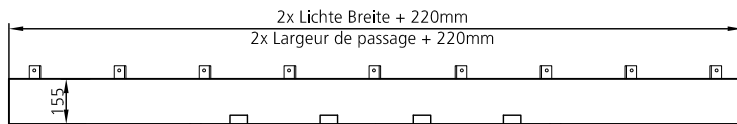

Bestell-Beispiel

Pos.	Anzahl Nombre	Material Matériel	Zargen-Typ Typ du profil	Zargentiefe Profondeur	Lichte Breite Largeur de passage	Lichte Höhe Hauteur du passage	Einstand Talon	Bandseite Cotes des fiches L/G	R/D	Bandtyp Type de fiche	E-Mass Mesure-E	Schwelle Seuil
1	1	IZ/1.5	SCH4.75.2FL.LBW.EI	161	2500	2500	0	1	-	P-300	0	VP

SCH4.75.2FL.LBW.EI

Masstab

Version:

U. Egger

19.05.2014

1:4

ELKUCH EISENRING AG
 Unterdorfstrasse 26
 CH-9243 Jonschwil



07.05.04

2x Lichte Breite + (150mm) je nach Antrieb-Typ
 2x Largeur de passage + (150mm) selon l'automat

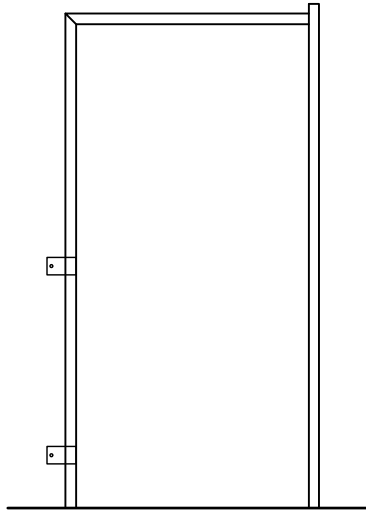

(Gezeichnet: Band links = Links öffnend)
 (Dessin: Fiche gauche = Ouvrant gauche)

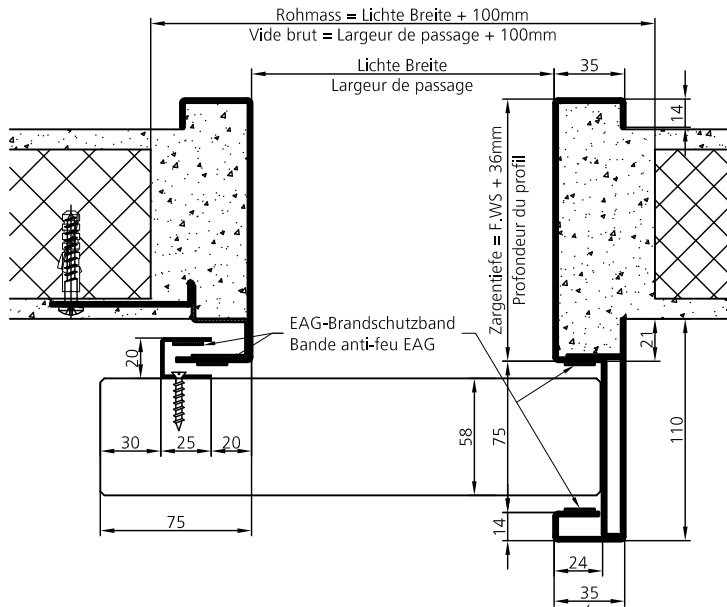

Ohne Riegel-Ausschnitt = 30mm
 mit Riegel-Ausschnitt = 55mm
 Sans entaille de gâche = 30mm
 Avec entaille de gâche = 55mm

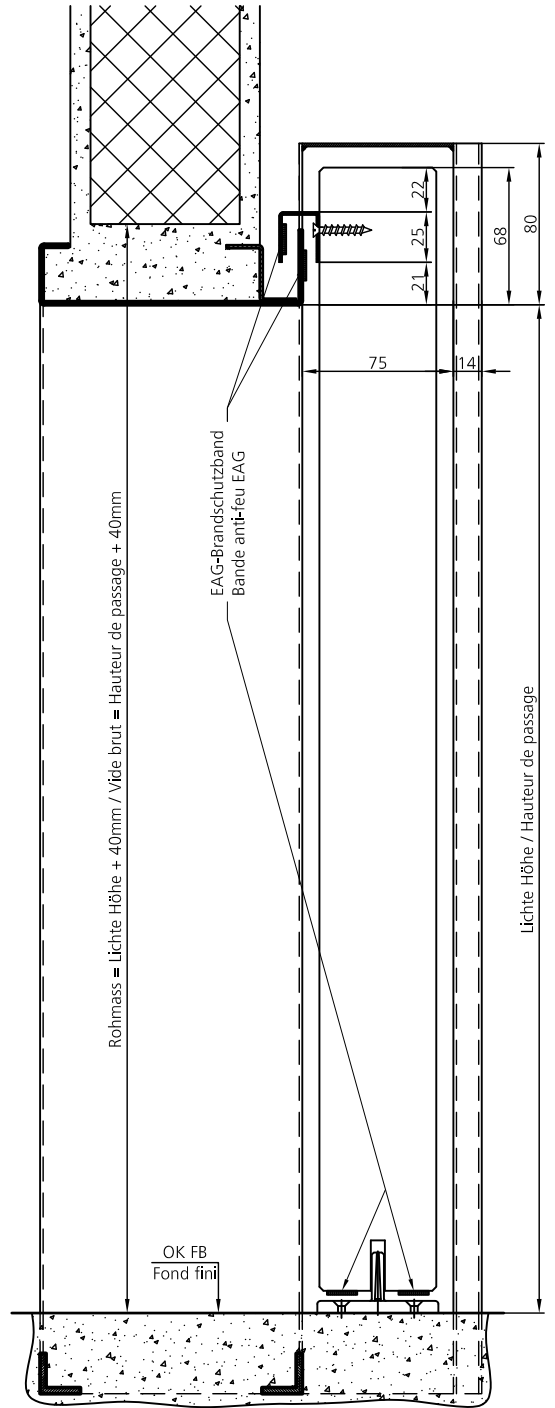

Bestell-Beispiel

Pos.	Anzahl Nombre	Material Matériel	Zargen-Typ Typ du profil	Zargentiefe Profondeur	Lichte Breite Largeur de passage	Lichte Höhe Hauteur du passage	Einstand Talon	Bandseite Cotes des fiches L/G R/D		Bandtyp Type de fiche	E-Mass Mesure-E	Schwelle Seuil
1	1	IZ/1.5	C.SCH4.75.EI	136	2500	2500	40	1	-	0000	0	V + V

C.SCH4.75.EI

Massstab

Version:

U. Egger

19.05.2014

1:4

ELKUCH EISENRING AG
 Unterdorfstrasse 26
 CH-9243 Jonschwil



07.05.05

2x Lichte Breite + (150mm) je nach Antrieb-Typ
 2x Largeur de passage + (150mm) selon l'automat

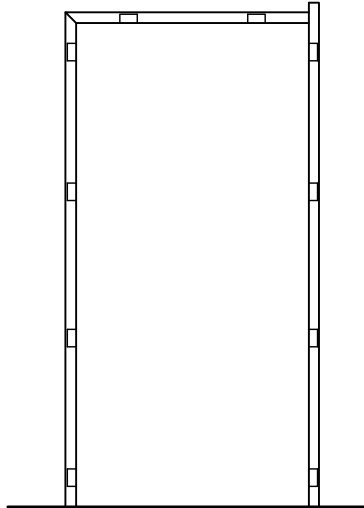

(Gezeichnet: Band links = Links öffnend)
 (Dessin: Fiche gauche = Ouvrant gauche)

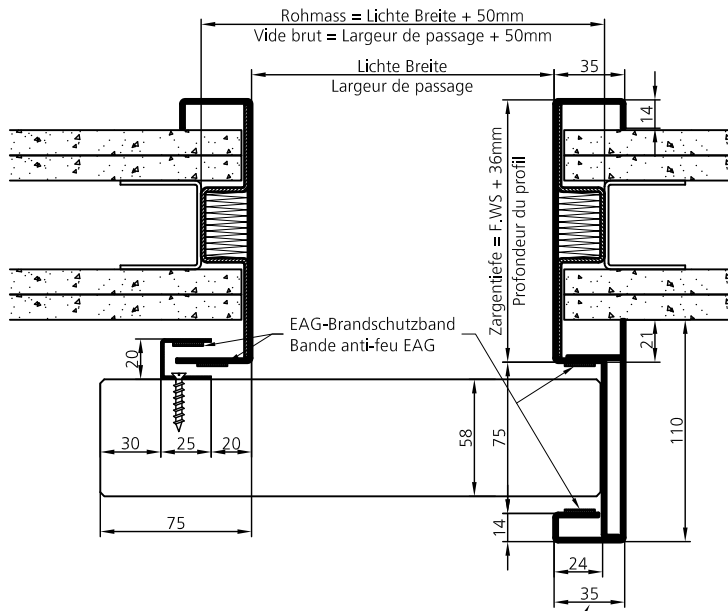

Ohne Riegel-Ausschnitt = 30mm
 mit Riegel-Ausschnitt = 55mm
 Sans entaille de gâche = 30mm
 Avec entaille de gâche = 55mm

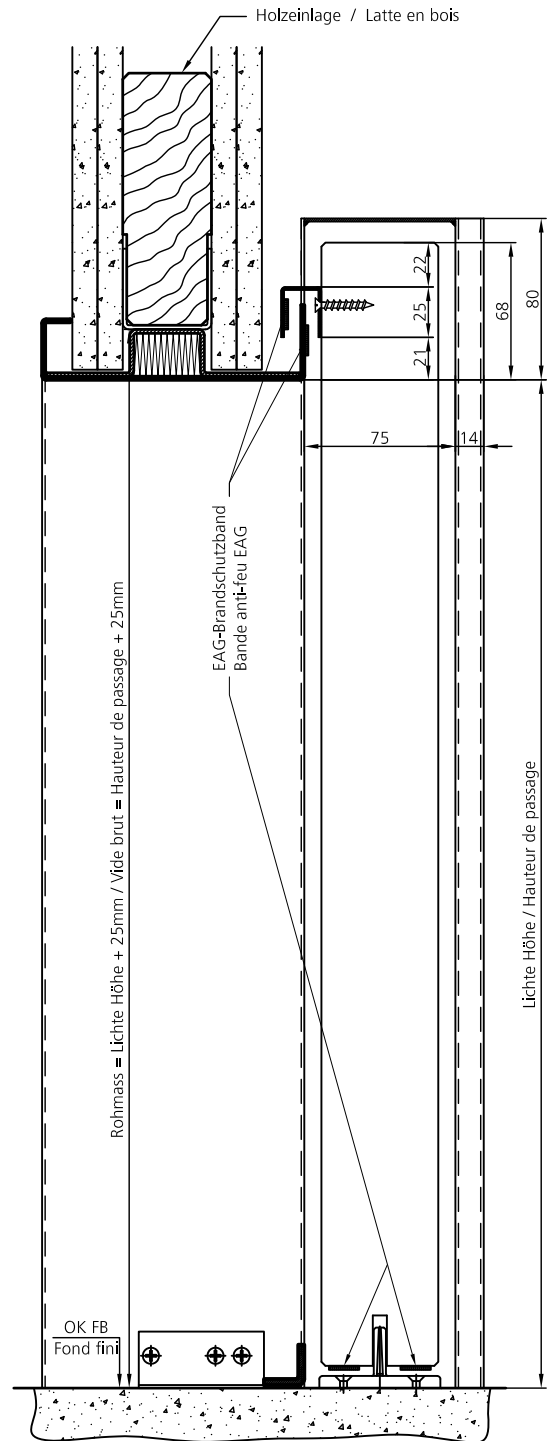

Bestell-Beispiel

Pos.	Anzahl Nombre	Material Matériel	Zargen-Typ Typ du profil	Zargentiefe Profondeur	Lichte Breite Largeur de passage	Lichte Höhe Hauteur du passage	Einstand Talon	Bandseite Cotes des fiches L/G R/D	Bandtyp Type de fiche	E-Mass Mesure-E	Schwelle Seuil
1	1	IZ/1.5	C.SCH4.75.LBW.EI	161	2500	2500	0	1 -	0000	0	VP

C.SCH4.75.LBW.EI

Masstab

Version:

U. Egger

19.05.2014

1:4

ELKUCH EISENRING AG
 Unterdorfstrasse 26
 CH-9243 Jonschwil



07.05.06

2x Lichte Breite + (220mm) je nach Antrieb-Typ
 2x Largeur de passage + (220mm) selon l'automat

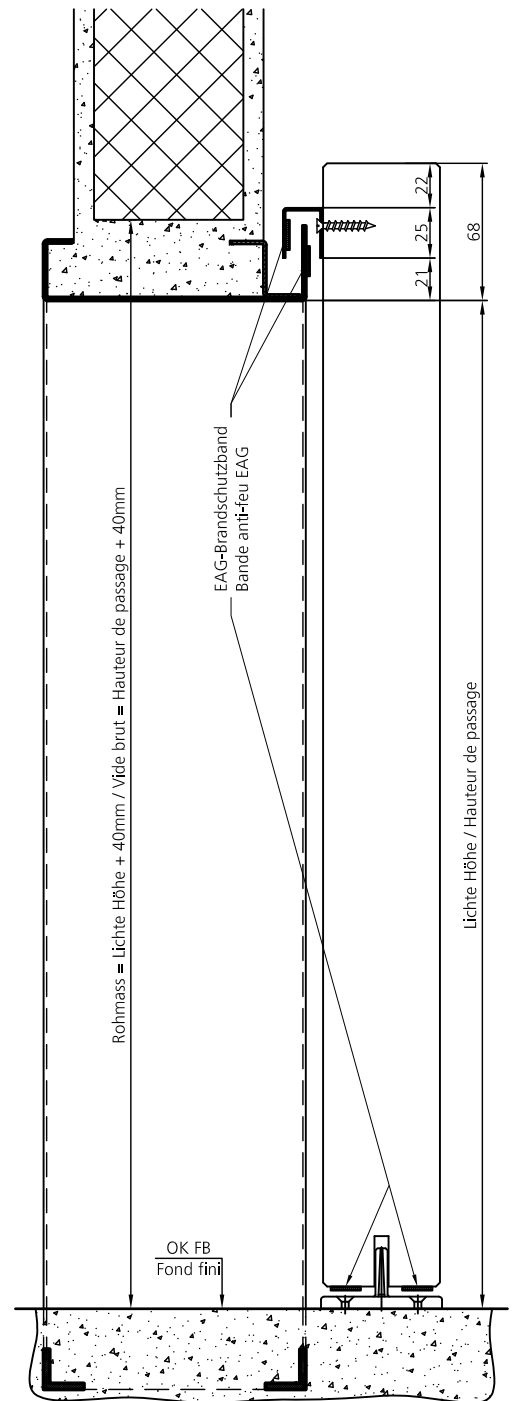
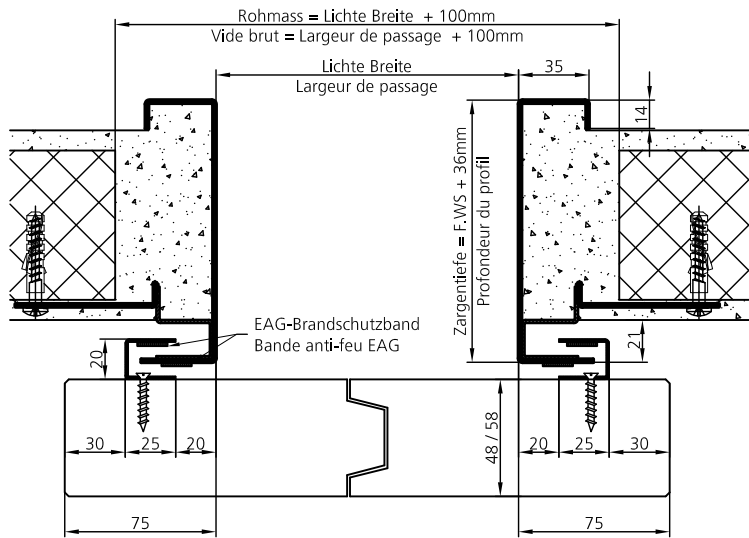
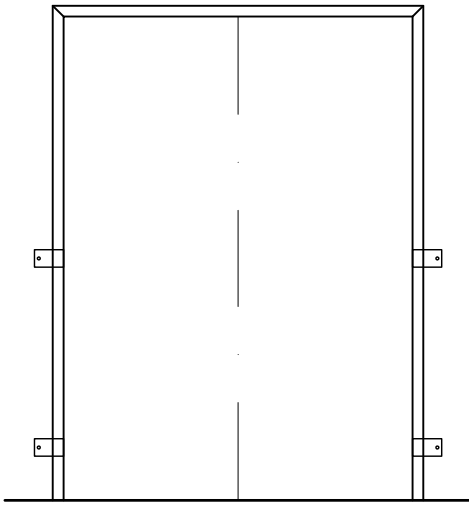

Bestell-Beispiel

Pos.	Anzahl Nombre	Material Matériel	Zargen-Typ Typ du profil	Zargentiefe Profondeur	Lichte Breite Largeur de passage	Lichte Höhe Hauteur du passage	Einstand Talon	Bandseite Cotes des fiches L/G R/D		Bandtyp Type de fiche	E-Mass Mesure-E	Schwelle Seuil
1	1	IZ/1.5	C.SCH4.2FL.EI	161	2500	2500	40	1	1	0000	0	V + V

C.SCH4.2FL.EI

Masstab

Version:

U. Egger

19.05.2014

1:4

ELKUCH EISENRING AG
 Unterdorfstrasse 26
 CH-9243 Jonschwil



07.05.41

2x Lichte Breite + (220mm) je nach Antrieb-Typ
 2x Largeur de passage + (220mm) selon l'automat

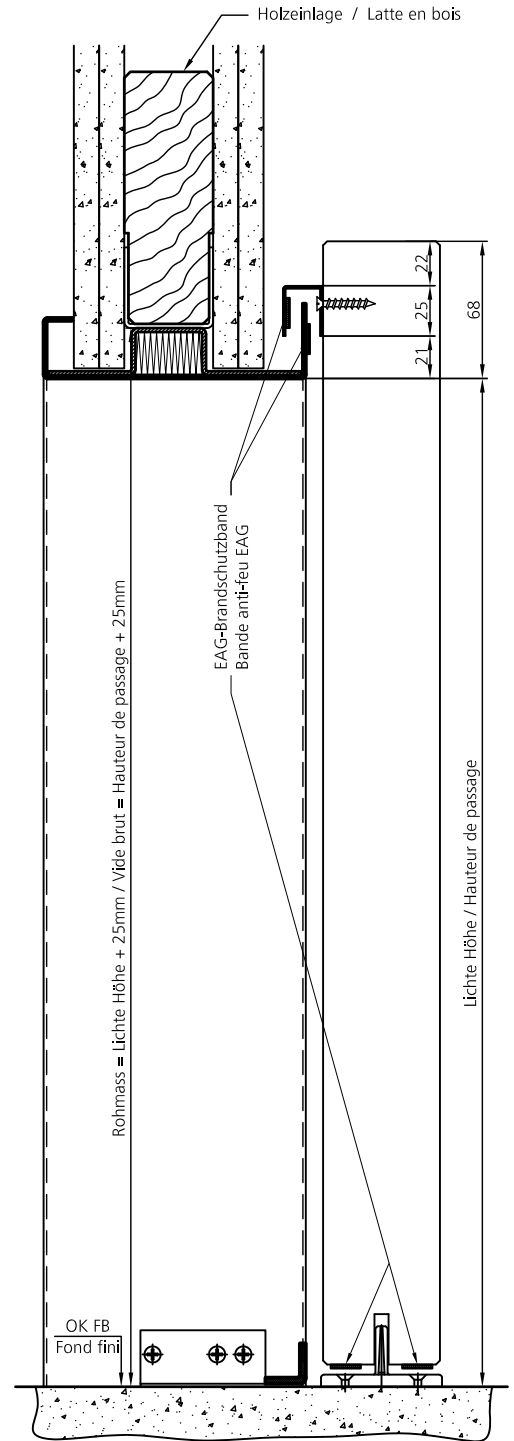
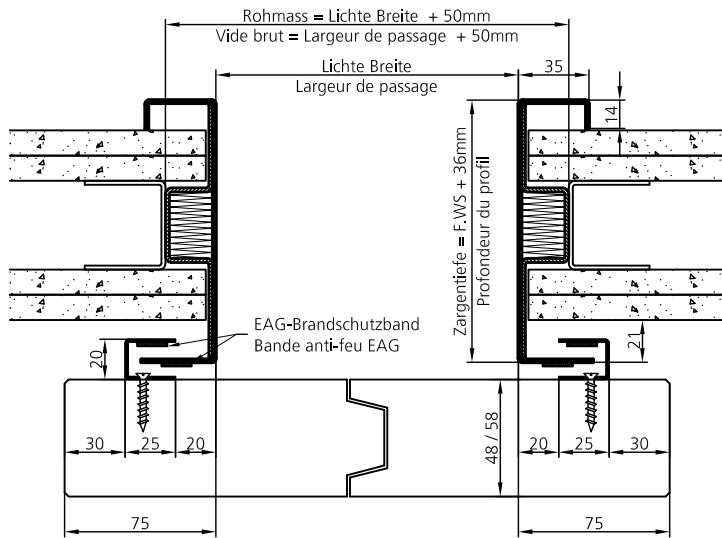
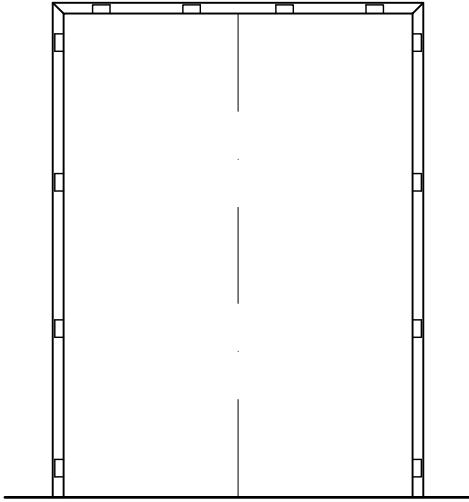

Bestell-Beispiel

Pos.	Anzahl Nombre	Material Matériel	Zargen-Typ Typ du profil	Zargentiefe Profondeur	Lichte Breite Largeur de passage	Lichte Höhe Hauteur du passage	Einstand Talon	Bandseite Cotes des fiches L/G R/D		Bandtyp Type de fiche	E-Mass Mesure-E	Schwelle Seuil
1	1	IZ/1.5	C.SCH4.2FL.LBW.EI	161	2500	2500	0	1	1	0000	0	VP

C.SCH4.2FL.LBW.EI

Masstab

1:4

Version:

U. Egger

19.05.2014

ELKUCH EISENRING AG
 Unterdorfstrasse 26
 CH-9243 Jonschwil



07.05.42

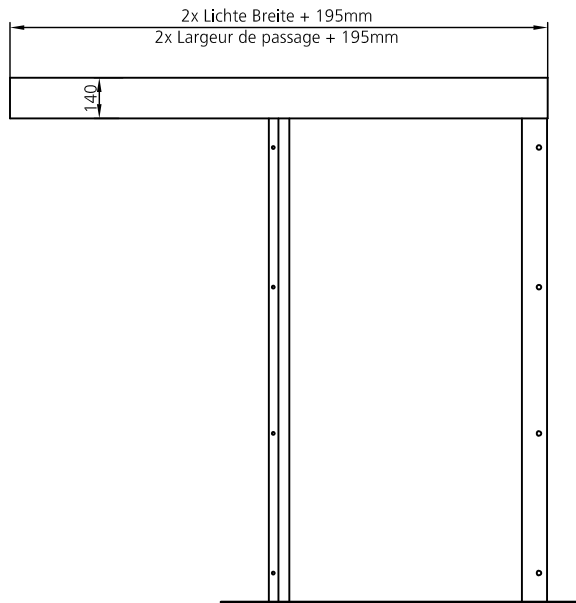

(Gezeichnet: Band links = Links öffnend)
(Dessin: Fiche gauche = Ouvrant gauche)

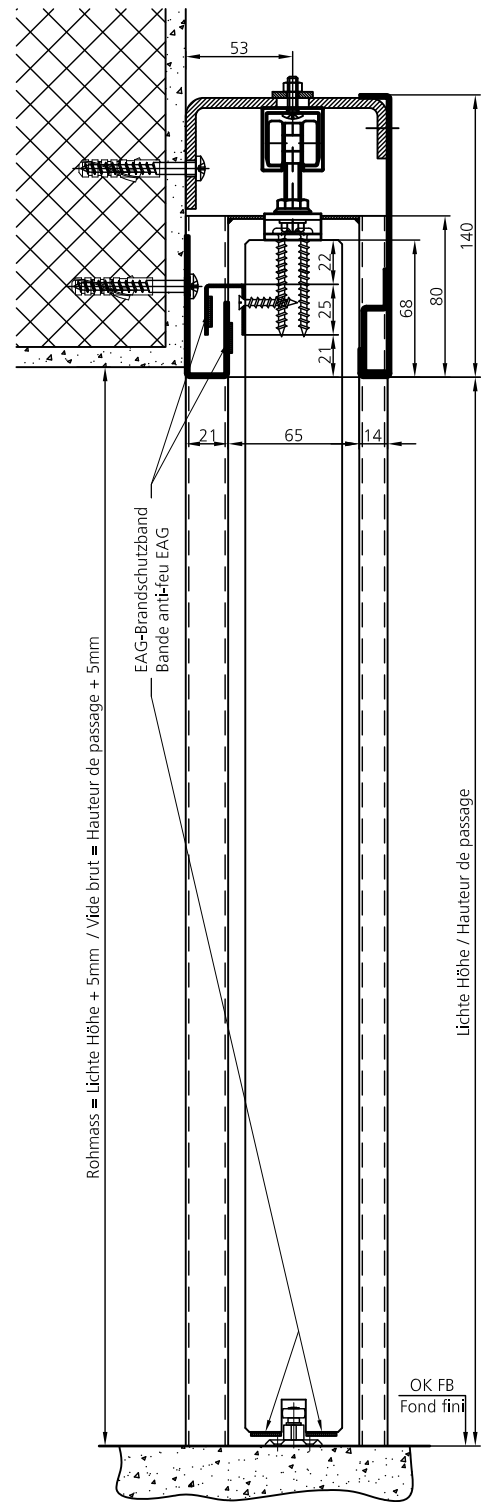
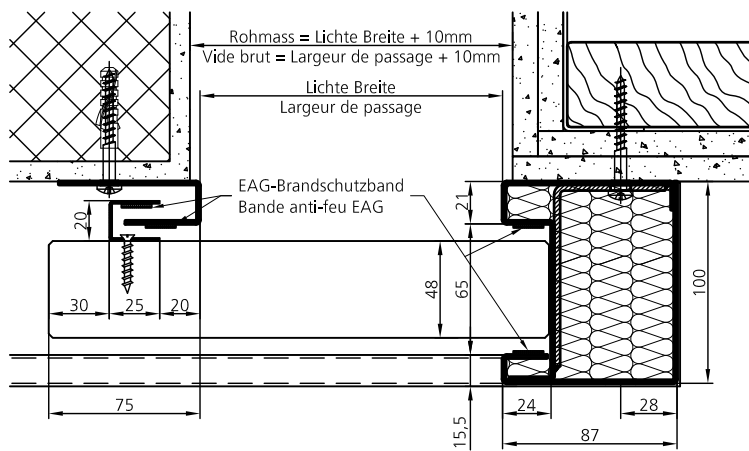

Bestell-Beispiel

Pos.	Anzahl Nombre	Material Matériel	Zargen-Typ Typ du profil	Zargentiefe Profondeur	Lichte Breite Largeur de passage	Lichte Höhe Hauteur du passage	Einstand Talon	Bandseite Cotes des fiches L/G R/D	Bandtyp Type de fiche	E-Mass Mesure-E	Schwelle Seuil	
1	1	IZ/1.5	L2.SCH4.65.EI		1100	2150	0	1	-	P-100	0	-

ab 100kg Türgewicht = Bandtyp P-300 (siehe Detail 07.04.73) / A portir d'un poids de vantail de 100kg = Type de fiche P-300 (voir détail 07.04.73)

L2.SCH4.65.EI

Masstab

1:4

Version:

U. Egger

25.09.2013

ELKUCH EISENRING AG
Unterdorfstrasse 26
CH-9243 Jonschwil



07.07.01

2x Lichte Breite + (195mm) je nach Antrieb-Typ
 2x Largeur de passage + (195mm) selon l'automat

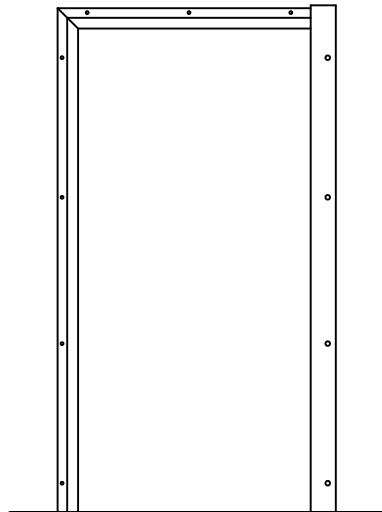

(Gezeichnet: Band links = Links öffnend)
 (Dessin: Fiche gauche = Ouvrant gauche)

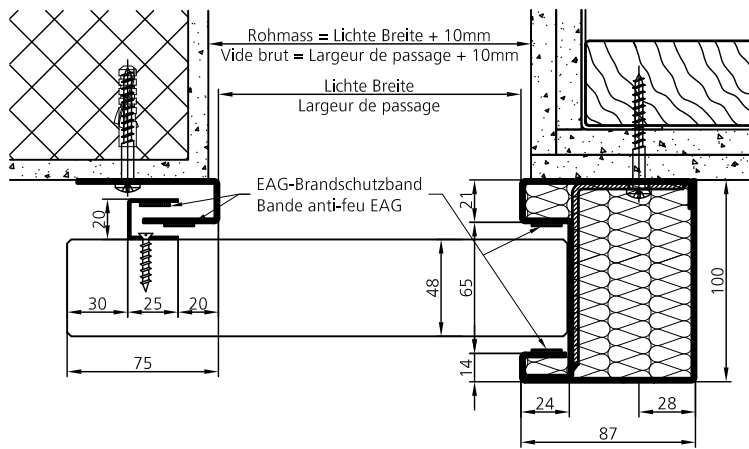
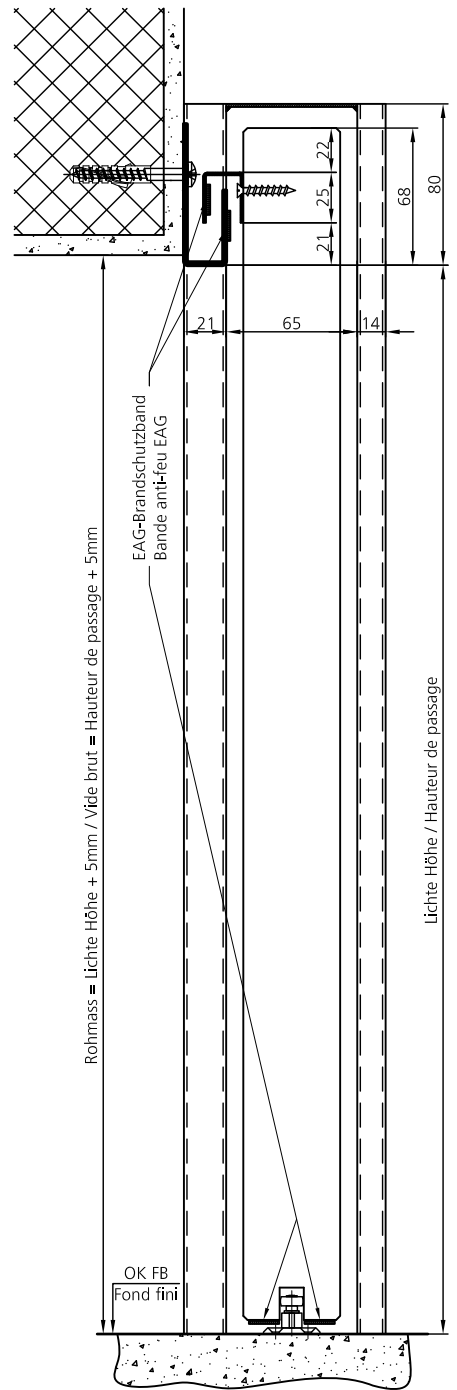

Bestell-Beispiel

Pos.	Anzahl Nombre	Material Matériel	Zargen-Typ Typ du profil	Zargentiefe Profondeur	Lichte Breite Largeur de passage	Lichte Höhe Hauteur du passage	Einstand Talon	Bandseite Cotes des fiches L/G R/D	Bandtyp Type de fiche	E-Mass Mesure-E	Schwelle Seuil	
1	1	IZ/1.5	CL2.SCH4.65.EI		1100	2150	0	1	-	0000	0	-

CL2.SCH4.65.EI

Masstab

Version:

U. Egger

19.05.2014

1:4

ELKUCH EISENRING AG
 Unterdorfstrasse 26
 CH-9243 Jonschwil



07.07.20

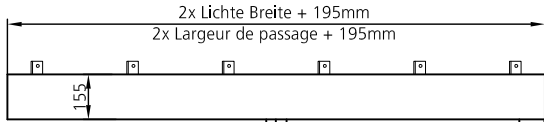

(Gezeichnet: Band links = Links öffnend)
(Dessin: Fiche gauche = Ouvrant gauche)

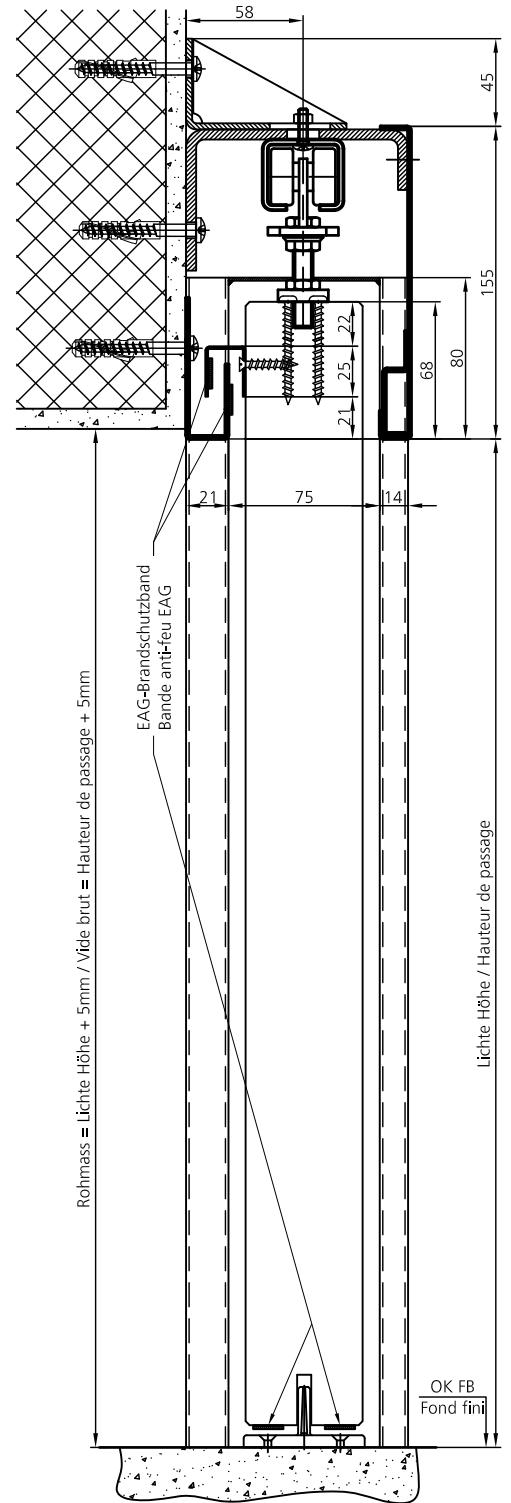
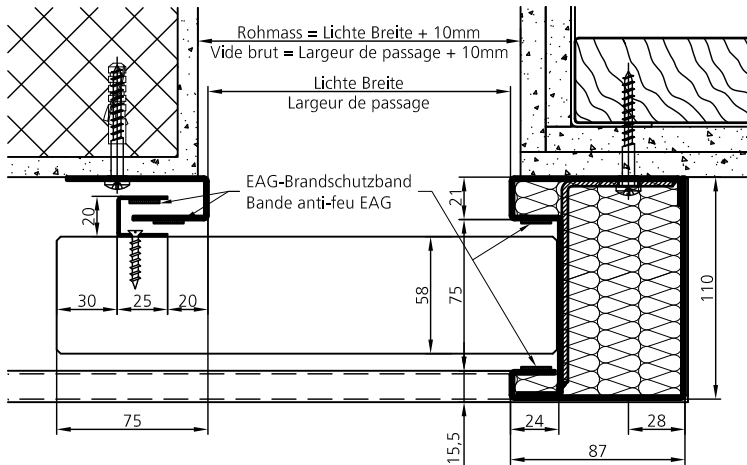

Lichte Höhe / Hauteur de passage

Rohmass = Lichte Höhe + 5mm / Vide brut = Hauteur de passage + 5mm

OK FB
Fond fini

Bestell-Beispiel

Pos.	Anzahl Nombre	Material Matériel	Zargen-Typ Typ du profil	Zargentiefe Profondeur	Lichte Breite Largeur de passage	Lichte Höhe Hauteur du passage	Einstand Talon	Bandseite Cotes des fiches L/G R/D	Bandtyp Type de fiche	E-Mass Mesure-E	Schwelle Seuil	
1	1	IZ/1.5	L2.SCH4.75.EI		1100	2150	0	1	-	P-300	0	-

L2.SCH4.75.EI

Massstab

Version:

U. Egger

20.05.2014

1:4

ELKUCH EISENRING AG
Unterdorfstrasse 26
CH-9243 Jonschwil



07.07.50

2x Lichte Breite + (195mm) je nach Antrieb-Typ
 2x Largeur de passage + (195mm) selon l'automat

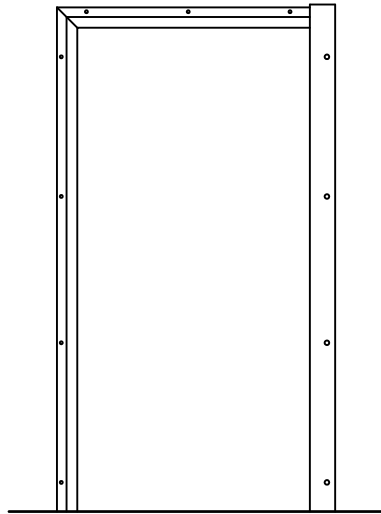

(Gezeichnet: Band links = Links öffnend)
 (Dessin: Fiche gauche = Ouvrant gauche)

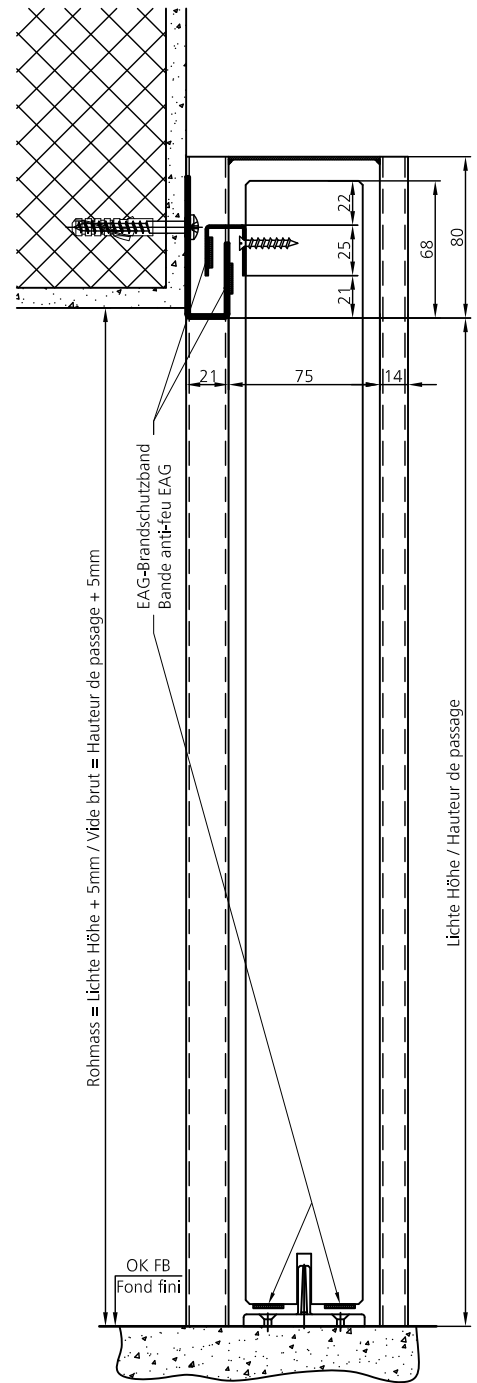
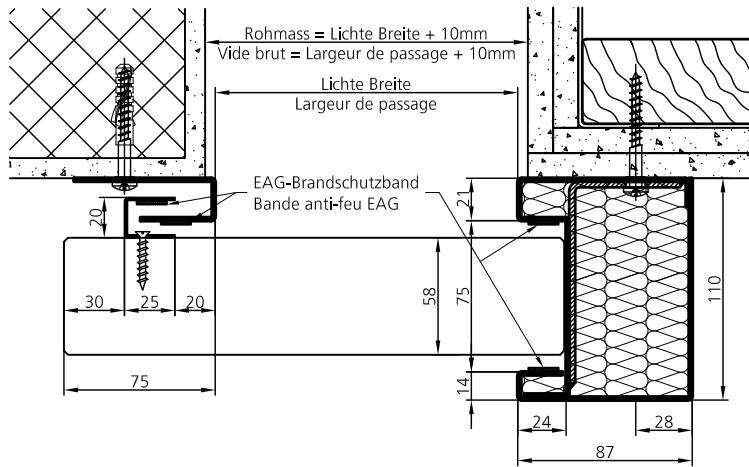

Bestell-Beispiel

Pos.	Anzahl Nombre	Material Matériel	Zargen-Typ Typ du profil	Zargentiefe Profondeur	Lichte Breite Largeur de passage	Lichte Höhe Hauteur du passage	Einstand Talon	Bandseite Cotes des fiches L/G R/D	Bandtyp Type de fiche	E-Mass Mesure-E	Schwelle Seuil	
1	1	IZ/1.5	CL2.SCH4.75.EI		1100	2150	0	1	-	0000	0	-

CL2.SCH4.75.EI

Masstab

1:4

Version:

U. Egger

20.05.2014

ELKUCH EISENRING AG
 Unterdorfstrasse 26
 CH-9243 Jonschwil



07.07.70

2x Lichte Breite + (160mm) je nach Antrieb-Typ
 2x Largeur de passage + (160mm) selon l'automat

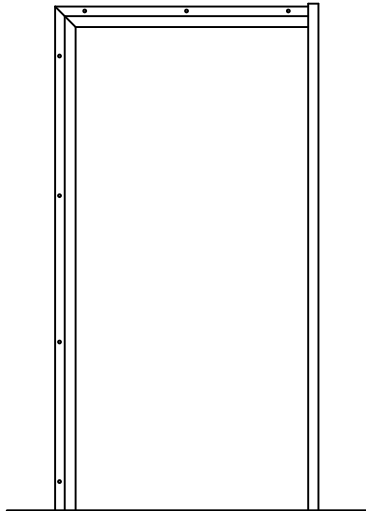

(Gezeichnet: Band links = Links öffnend)
 (Dessin: Fiche gauche = Ouvrant gauche)

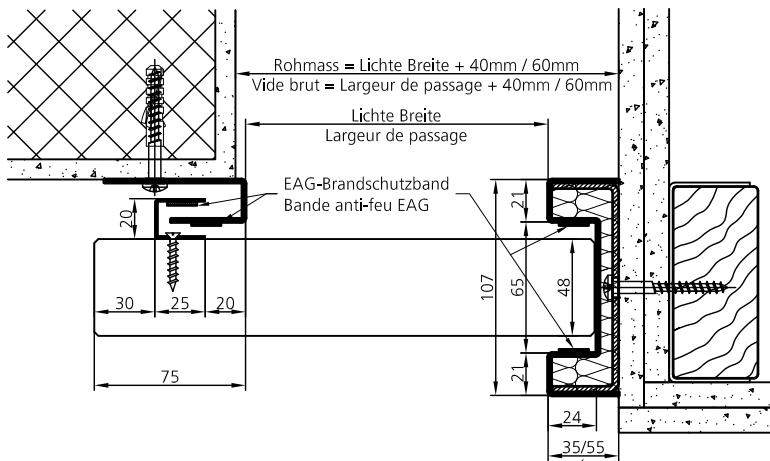

Ohne Riegel-Ausschnitt = 30mm
 mit Riegel-Ausschnitt = 55mm
 Sans entaille de gâche = 30mm
 Avec entaille de gâche = 55mm

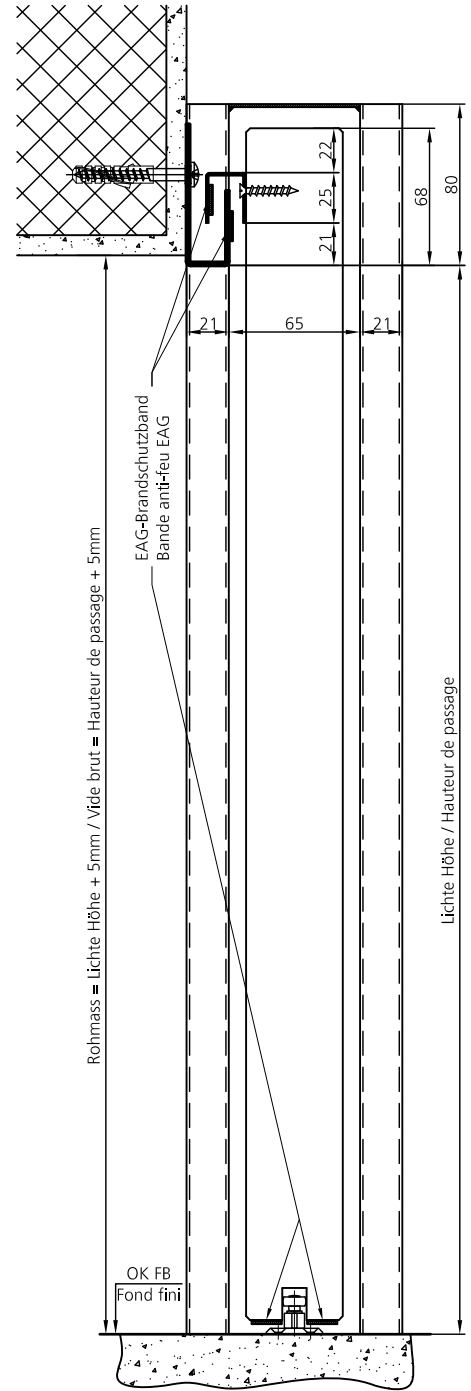

Bestell-Beispiel

Pos.	Anzahl Nombre	Material Matériel	Zargen-Typ Typ du profil	Zargentiefe Profondeur	Lichte Breite Largeur de passage	Lichte Höhe Hauteur du passage	Einstand Talon	Bandseite Cotes des fiches L/G R/D	Bandtyp Type de fiche	E-Mass Mesure-E	Schwelle Seuil	
1	1	IZ/1.5	CL4.SCH4.65.EI		1100	2150	0	1	-	0000	0	-

CL4.SCH4.65.EI

Massstab

Version:

U. Egger

20.05.2014

1:4

ELKUCH EISENRING AG
 Unterdorfstrasse 26
 CH-9243 Jonschwil



07.08.20

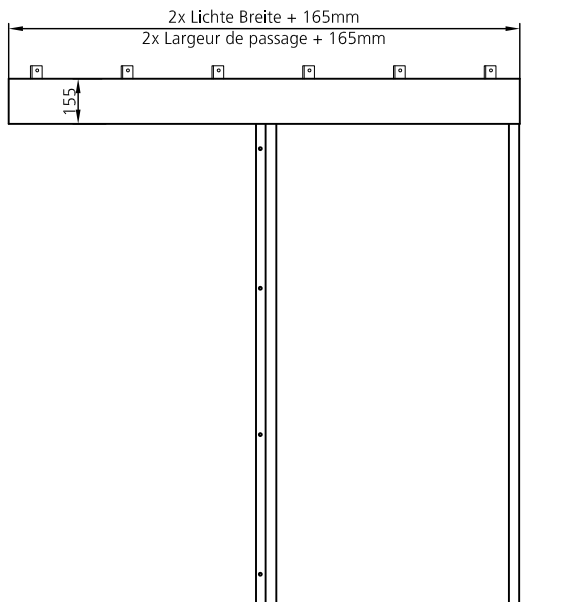

(Gezeichnet: Band links = Links öffnend)
(Dessin: Fiche gauche = Ouvrant gauche)

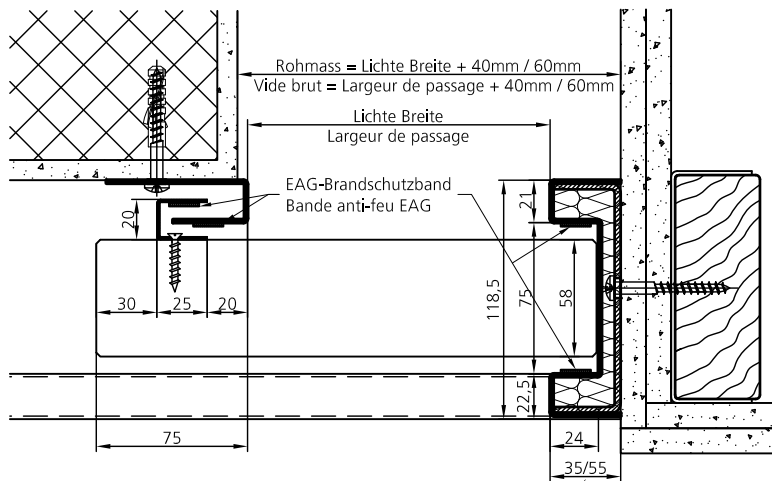

Ohne Riegel-Ausschnitt = 30mm
mit Riegel-Ausschnitt = 55mm
Sans entaille de gâche = 30mm
Avec entaille de gâche = 55mm

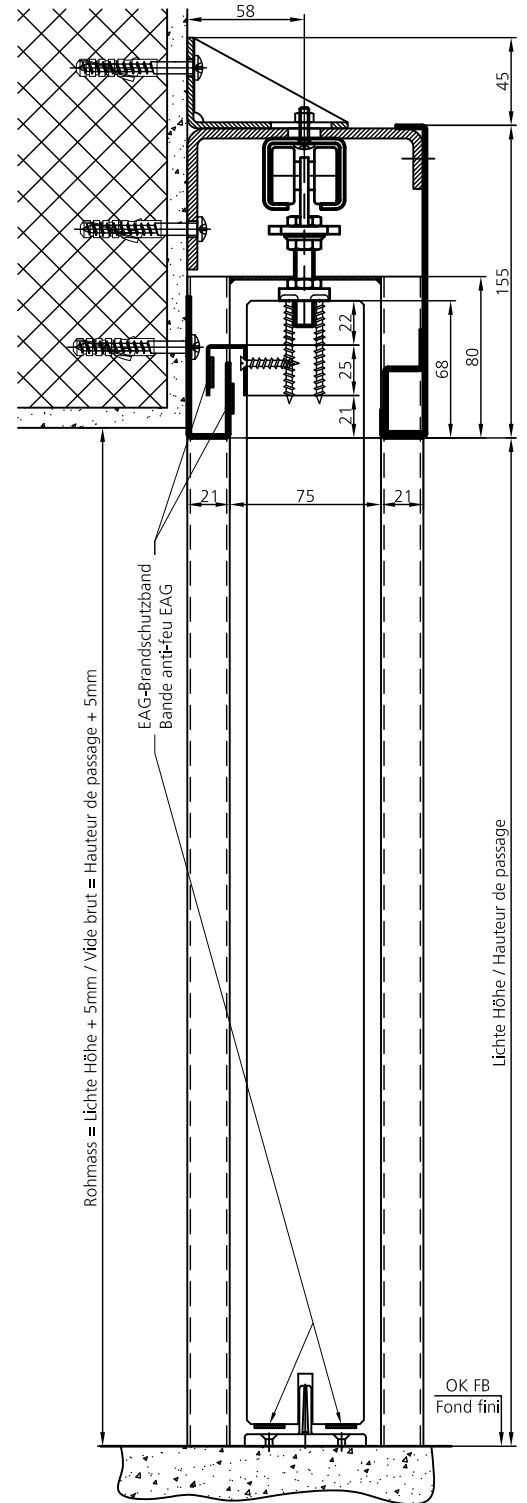

Bestell-Beispiel

Pos.	Anzahl Nombre	Material Matériel	Zargen-Typ Typ du profil	Zargentiefe Profondeur	Lichte Breite Largeur de passage	Lichte Höhe Hauteur du passage	Einstand Talon	Bandseite Cotes des fiches L/G R/D	Bandtyp Type de fiche	E-Mass Mesure-E	Schwelle Seuil	
1	1	IZ/1.5	L4.SCH4.75.EI		1100	2150	0	1	-	P-300	0	-

L4.SCH4.75.EI

Massstab

1:4

Version:

U. Egger

20.05.2014

ELKUCH EISENRING AG
Unterdorfstrasse 26
CH-9243 Jonschwil

ELKUCH EISENRING

07.08.50

2x Lichte Breite + (160mm) je nach Antrieb-Typ
 2x Largeur de passage + (160mm) selon l'automat

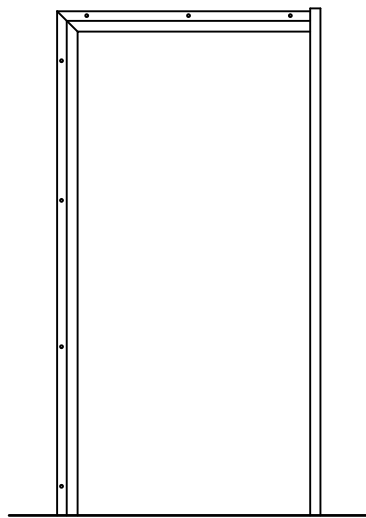

(Gezeichnet: Band links = Links öffnend)
 (Dessin: Fiche gauche = Ouvrant gauche)

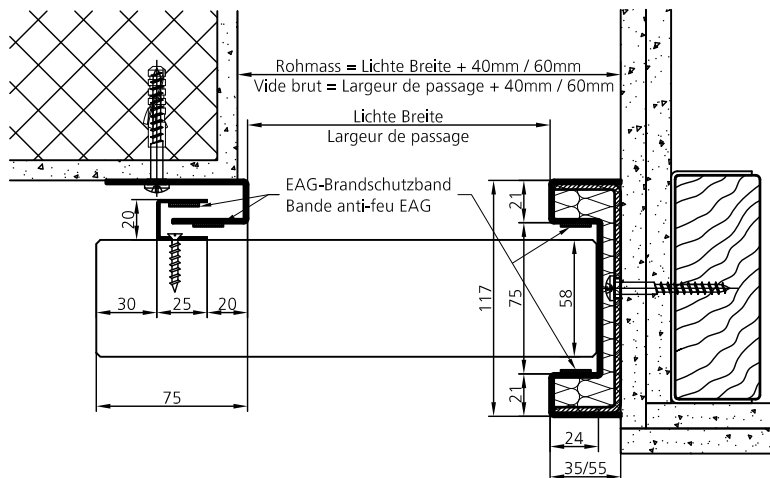

Ohne Riegel-Ausschnitt = 30mm
 mit Riegel-Ausschnitt = 55mm
 Sans entaille de gâche = 30mm
 Avec entaille de gâche = 55mm

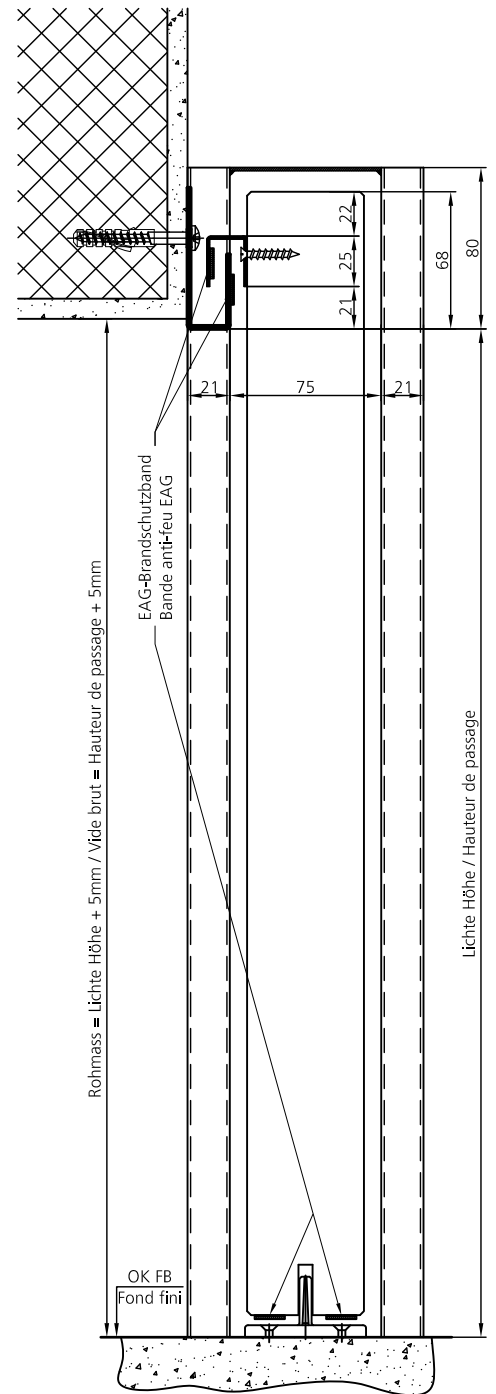

Bestell-Beispiel

Pos.	Anzahl Nombre	Material Matériel	Zargen-Typ Typ du profil	Zargentiefe Profondeur	Lichte Breite Largeur de passage	Lichte Höhe Hauteur du passage	Einstand Talon	Bandseite Cotes des fiches L/G R/D	Bandtyp Type de fiche	E-Mass Mesure-E	Schwelle Seuil
1	1	IZ/1.5	CL4.SCH4.75.EI		1100	2150	0	1 -	0000	0	-

CL4.SCH4.75.EI

Massstab

1:4

Version:

U. Egger

20.05.2014

ELKUCH EISENRING AG
 Unterdorfstrasse 26
 CH-9243 Jonschwil



ELKUCH EISENRING

07.08.70