



GIL Zusatzelement unten Holz



ThermoTechnology™

Pick&Click!®

- 15°–90° Dachneigung
- Kombinierbar mit:
GGL (bis 90°)
GPL (bis 55°, auf Anfrage bis 75°)
- Festelement – keine Öffnungsmöglichkeit
- Verlängerung eines Dachfensters nach unten in der Dachschräge
- Gleiche Rahmenprofile wie beim Dachfenster
- Vormontierte Zubehörtträger zur einfachen Montage von Zubehör durch Pick&Click!® System
- Kombinierbar mit VELUX Storen

| Verglasungsvarianten | Standard-Verglasungen | | Für spezielle Anforderungen |
|--|--|--|---|
| | Thermo 2 --66  3-fach Isolierverglasung | Thermo 1 --60  2-fach Isolierverglasung | Typ --62  3-fach Isolierverglasung |
| Einscheibensicherheitsglas (ESG) aussen | ✓ | ✓ | ✓ |
| Verbundsicherheitsglas (VSG) innen | ✓ | ✓ | ✓ |
| Wärmedurchgangskoeffizient Fenster U_w (Norm EN ISO 12567-2) | 1,0 | 1,3 | 1,0 |
| Wärmedurchgangskoeffizient Isolierverglasung U_g (Norm EN 673) | 0,5 | 1,0 | 0,5 |
| Gesamtenergiedurchlassgrad g-Wert (Norm EN 410) | 0,52 | 0,30 | 0,52 |
| Lichttransmissionsgrad τ_v (Norm EN 410) | 0,71 | 0,62 | 0,73 |
| Schalldämmung (C; Ctr) R_w (Norm EN 717-1) in dB | 37 (-2;-4) | 37 (-1;-3) | 42 (-2;-5) |
| Luftdichtigkeitsklasse (EN 12207) | 4 | 4 | 4 |
| Minergie® Modul zertifiziert | ✓ | | |
| Besondere Eigenschaften bei Sturm und Starkniederschlag | ●● | ●● | ●● |
| Besondere Eigenschaften bei Schnee und Eis auf dem Dach | ●● | ● | ●● |

| Grösse | MK34 | PK34 | SK34 | UK34 |
|--------------------------|----------------|----------------|-----------------|-----------------|
| B × H in cm | 78 × 92 | 94 × 92 | 114 × 92 | 134 × 92 |
| Verglasung Thermo 2 --66 | ✓ | ✓ | ✓ | ✓ |
| Verglasung Thermo 1 --60 | ✓ | ✓ | ✓ | ✓ |
| Verglasung Typ --62 | ✓ | ✓ | ✓ | ✓ |

Andere Ausführungen und Konfigurationen sind auf Anfrage erhältlich.

Bei der Installation ohne VELUX Eindeckrahmen muss das Set «ZWC» mit dem Fenster bestellt werden.
Dieses Set beinhaltet die seitlichen und das untere Rahmenabdeckblech. Bestellbeispiel: ZWC WK34 0100

ANWENDUNGS-
BEREICH

BEDIENUNG

EIGENSCHAFTEN

TECHNISCHE
DATEN

AUSFÜHRUNGEN

HINWEIS

GIL Zusatzelement unten Holz



Standard-Ausführung:

GIL Kiefernholz weiss lackiert

- Farbcodes: NCS S 0500 N/- RAL 9003
- Atmungsaktiver, UV-resistenter Acryllack auf Wasserbasis
- Einzelteillackierung (imprägniert, grundiert, weiss lackiert)
- Bestellbeispiel: GIL MK34 **2**166

Optionale Ausführung:

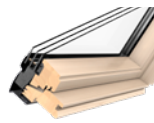

GIL Kiefernholz klar lackiert

- Acryllack auf Wasserbasis
- Bestellbeispiel: GIL MK34 **3**166

- Aluminium, umbragrau, einbrennlackiert, NCS S 7500-N / -RAL 7043
- Kupfer unbehandelt
- Titanzink unbehandelt

- Äusserer Eindeckrahmen/Innenverkleidungen
- Hitze- und Sonnenschutz

MATERIAL
RAHMEN/FLÜGEL

AUSSEN-
ABDECKUNG

ZUBEHÖR

MASSTABELLE

| Grösse | Blendrahmen-Aussenmasse B×H in mm | Innenverkleidungsmasse* k×l in mm | Glas-Lichtmasse e×f in mm | Lichtfläche (m ²) |
|--------|--------------------------------------|--------------------------------------|------------------------------|----------------------------------|
| MK34 | 780×920 | 725×879 | 601×729 | 0,44 |
| PK34 | 942×920 | 887×879 | 763×729 | 0,56 |
| SK34 | 1140×920 | 1085×879 | 961×729 | 0,70 |
| UK34 | 1340×920 | 1285×879 | 1161×729 | 0,85 |

* Nutmass (für Innenverkleidung) k+l: Toleranz +/- 1,5 mm

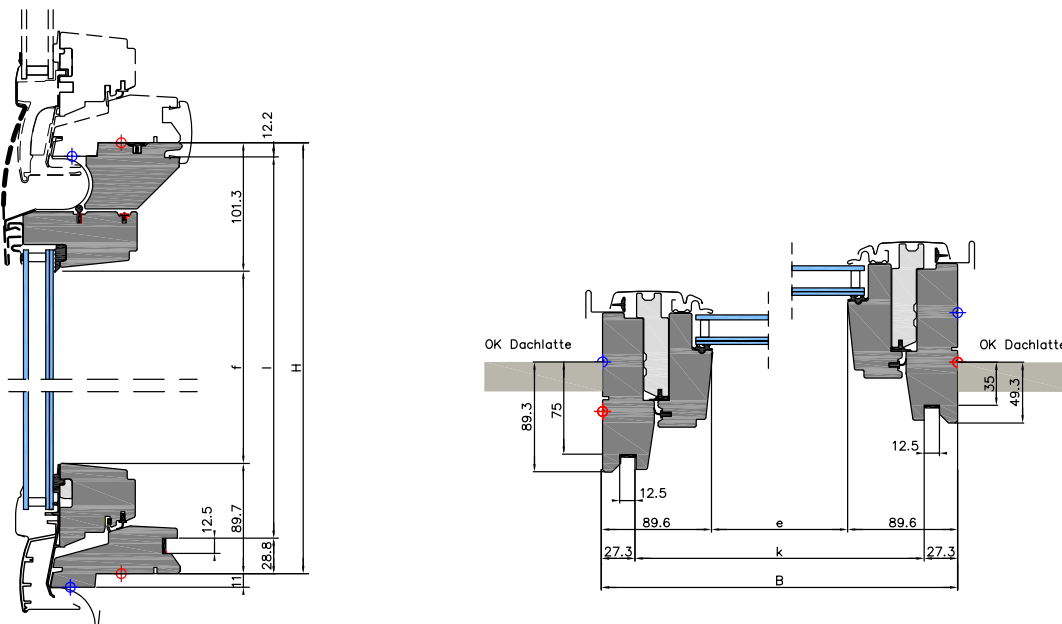

Zusatzelement unten mit Polyurethan-Oberfläche



ThermoTechnology™

Pick&Click!®



- 15°–90° Dachneigung
- Kombinierbar mit:
GGU (bis 90°)
GPU (bis 55°, auf Anfrage bis 75°)
- Festelement – keine Öffnungsmöglichkeit
- Verlängerung eines Dachfensters nach unten in der Dachschräge
- Gleiche Rahmenprofile wie beim Dachfenster
- Pflegeleichte Oberfläche, unempfindlich gegen Feuchtigkeit
- Vormontierte Zubehörtträger zur einfachen Montage von Zubehör durch Pick&Click!® System
- Kombinierbar mit VELUX Storen

ANWENDUNGS-
BEREICH

BEDIENUNG

EIGENSCHAFTEN

TECHNISCHE
DATEN

| Verglasungsvarianten | Standard-Verglasungen | | Für spezielle Anforderungen |
|--|--|--|---|
| | Thermo 2 --66  3-fach Isolierverglasung | Thermo 1 --60  2-fach Isolierverglasung | Typ --62  3-fach Isolierverglasung |
| Einscheibensicherheitsglas (ESG) aussen | ✓ | ✓ | ✓ |
| Verbundsicherheitsglas (VSG) innen | ✓ | ✓ | ✓ |
| Wärmedurchgangskoeffizient Fenster U_w (Norm EN ISO 12567-2) | 1,0 | 1,3 | 1,0 |
| Wärmedurchgangskoeffizient Isolierverglasung U_g (Norm EN 673) | 0,5 | 1,0 | 0,5 |
| Gesamtenergiedurchlassgrad g-Wert (Norm EN 410) | 0,52 | 0,30 | 0,52 |
| Lichttransmissionsgrad τ_v (Norm EN 410) | 0,71 | 0,62 | 0,73 |
| Schalldämmung (C; Ctr) R_w (Norm EN 717-1) in dB | 37 (-2;-4) | 37 (-1;-3) | 42 (-2;-5) |
| Luftdichtigkeitsklasse (EN 12207) | 4 | 4 | 4 |
| Minergie® Modul zertifiziert | ✓ | | |
| Besondere Eigenschaften bei Sturm und Starkniederschlag | ●● | ●● | ●● |
| Besondere Eigenschaften bei Schnee und Eis auf dem Dach | ●● | ● | ●● |

| Grösse | MK34 | PK34 | SK34 | UK34 |
|--------------------------|----------------|----------------|-----------------|-----------------|
| B × H in cm | 78 × 92 | 94 × 92 | 114 × 92 | 134 × 92 |
| Verglasung Thermo 2 --66 | ✓ | ✓ | ✓ | ✓ |
| Verglasung Thermo 1 --60 | ✓ | ✓ | ✓ | ✓ |
| Verglasung Typ --62 | ✓ | ✓ | ✓ | ✓ |

AUSFÜHRUNGEN

Andere Ausführungen und Konfigurationen sind auf Anfrage erhältlich.

Bei der Installation ohne VELUX Eindeckrahmen muss das Set «ZWC» mit dem Fenster bestellt werden. Dieses Set beinhaltet die seitlichen und das untere Rahmenabdeckblech. Bestellbeispiel: ZWC WK34 0100

HINWEIS

Zusatzelement unten mit Polyurethan-Oberfläche



- Thermisch behandelter Holzkern mit nahtloser Polyurethan-Ummantelung, weiss NCS S 0500-N/RAL 9003. PVC- und FCKW-frei!

- Aluminium, umbragrau, einbrennlackiert, NCS S 7500-N / -RAL 7043
- Kupfer unbehandelt
- Titanzink unbehandelt

- Äusserer Eindeckrahmen/Innenverkleidungen
- Hitze- und Sonnenschutz

MATERIAL
RAHMEN/FLÜGEL

AUSSEN-
ABDECKUNG

ZUBEHÖR

| Grösse | Blendrahmen-Aussenmasse B × H in mm | Innenverkleidungsmasse* k × l in mm | Glas-Lichtmasse e × f in mm | Lichtfläche (m ²) |
|--------|--|--|--------------------------------|----------------------------------|
| MK34 | 780 × 920 | 725 × 879 | 601 × 729 | 0,44 |
| PK34 | 942 × 920 | 887 × 879 | 763 × 729 | 0,56 |
| SK34 | 1140 × 920 | 1085 × 879 | 961 × 729 | 0,70 |
| UK34 | 1340 × 920 | 1285 × 879 | 1161 × 729 | 0,85 |

MASSTABELLE

* Nutmass (für Innenverkleidung) k+l: Toleranz +/- 1,5 mm

