

Grundriss

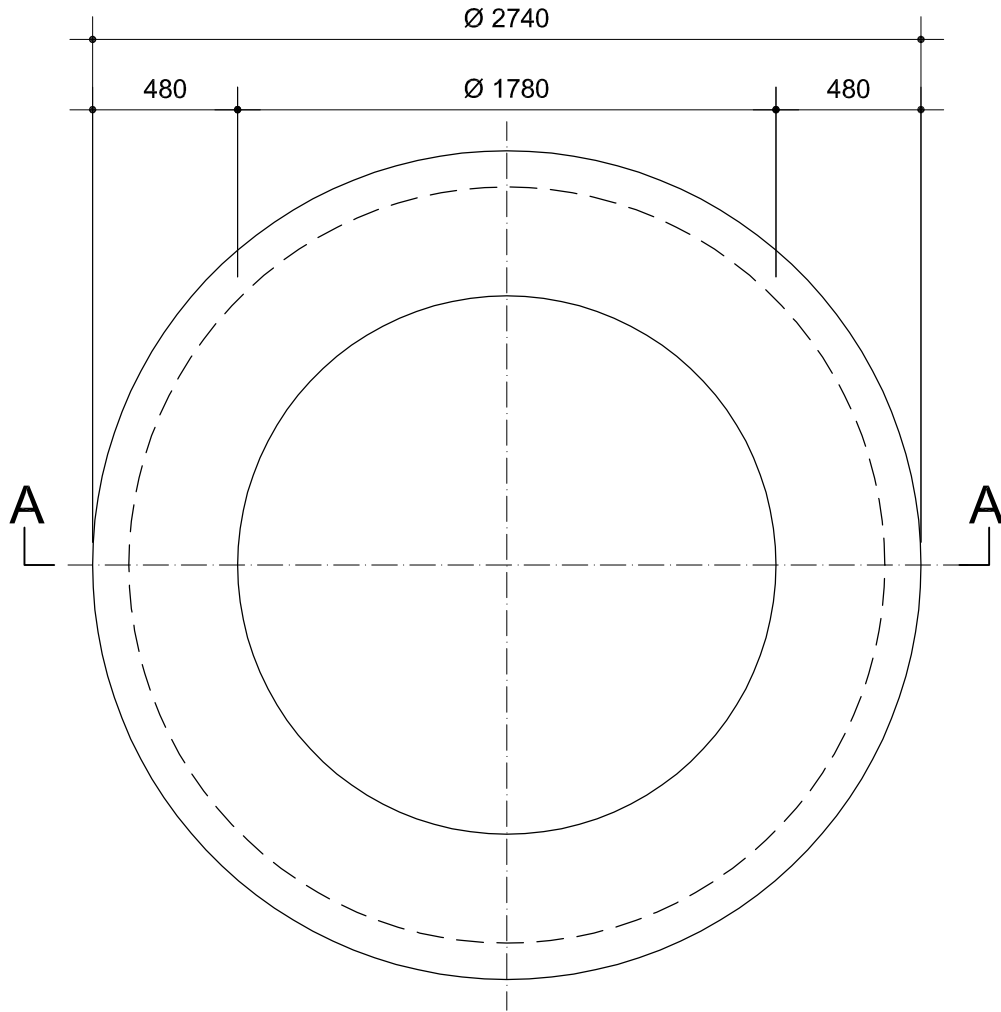

Schnitt A - A

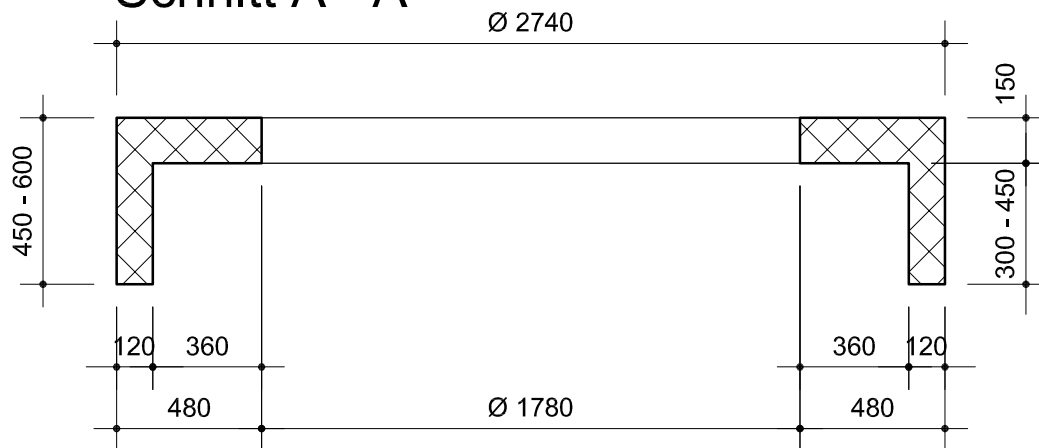

Farbe: _____

Oberfläche vertikal:

- gestrahlt
- glatt

Oberfläche horizontal (Sitzfläche)

- abgeglättet
- gestrahlt
- fein talochiert

Gewicht: ca. 2'440 Kg

Baumbänkli Ø 2740mm
Ausführungsplan

CREABETON

CREABETON MATERIAUX AG/SA
Busswilstrasse 9c - Postfach 432 - CH - 3250 Lyss BE
Phone +41 (0)32 387 87 87 - Fax +41 (0)32 387 86 86
lyss@creabeton1.ch - www.creabeton-materiaux.ch

Mst.	1:25	A4
Gez.	18.06.2012	FS
Gepr.	x	x
Rev.	x	x
Plan Nr.	X	