

GRILLES DE VENTILATION



We inspire at www.duco.eu

HOME OF OXYGEN

DUCO Ventilation & Sun Control geeft op een gezonde manier zuurstof aan ieder gebouw. Door een uitgebreid aanbod van innovatieve natuurlijke én mechanische ventilatiesystemen, al dan niet in combinatie met buitenzonwering, biedt DUCO de ultieme garantie voor een gezond en comfortabel binnenklimaat. De gezondheid van de gebruiker

staat bij DUCO dan ook centraal. Een doordachte combinatie van basisventilatie, mechanische afvoer, intensieve ventilatie en zonwering zorgt voor een optimale luchtkwaliteit. DUCO biedt zowel voor woning, kantoor, school of zorginstelling een innovatieve oplossing waarin iedereen zich thuis voelt.

DUCO, Home of Oxygen

DUCO
Ventilation & Sun Control

GÉNÉRALITÉS 4

PRODUITS 6

DUCOGRILLE SOLID

DucoGrille Solid 30Z	8
DucoGrille Solid MR 30Z	9
DucoGrille Solid++ 30Z	10
DucoGrille Solid ISO 30Z	11

DUCOGRILLE CLASSIC

DucoGrille Classic 20Z	12
DucoGrille Classic 20V	13
DucoGrille Classic 50Z	14
DucoGrille Classic 50S	15
DucoGrille Classic 50/75Z	16
DucoGrille Classic 50/75S	17
DucoGrille Classic 45HP	18
DucoGrille Classic 50HP	19
DucoGrille Classic 130HP	20
DucoGrille Classic 70S	22
DucoGrille Classic 70V	23

DUCOGRILLE ACOUSTIC

DucoGrille Acoustic 75Z & 75L	26
DucoGrille Acoustic 150	27

DUCOGRILLE CLOSE

DucoGrille Close 105	28
DucoGrille Close 35Z	30
DucoGrille Close M 100	31

DUCOGRILLE NIGHTVENT

DucoGrille NightVent	32
-----------------------------------	----

DUCOGRILLE TRANSFER

DucoGrille Transfer	36
DucoGrille Transfer Acoustic	37

RÉFÉRENCES 38

DIVERS 40

Service.....	40
Dimensions et informations de commande.....	41
Tableau des valeurs techniques.....	42

CLAUSE DE NON-RESPONSABILITÉ

Les illustrations de ce catalogue peuvent différer du produit réel. Textes sous réserve d'erreur d'impression et/ou de modification. Duco se réserve le droit de modifier ces données en tout temps. Les données légales mentionnées sont valables au 15.09.2021 et sont susceptibles de modifications par le législateur.



UNE SOLUTION POUR CHAQUE SITUATION



→ Chaque construction

Duco possède un large assortiment de grilles d'arrivée naturelle d'air, **à la fois pour les projets de construction de nouvelles habitations et les projets de rénovation**. Selon le type de grille, Duco offre les possibilités suivantes :

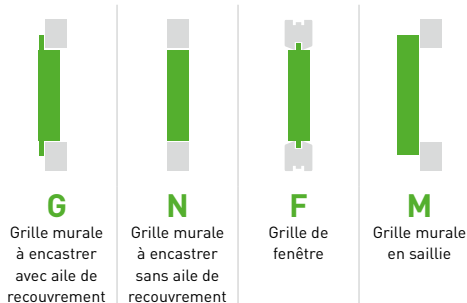

→ À l'épreuve du vandalisme et anti-effraction

Les lames Solid sont très robustes et **à l'épreuve du vandalisme**. Le modèle DucoGrille Solid++ est **anti-effraction jusqu'à la classe 2**, conformément aux normes européennes.



→ Finition

Chaque type d'aérateur est disponible dans toutes les couleurs : **F1***, **chaque couleur RAL, peinture structurée, couleur / peinture spéciale...** La mise en peinture de chaque type d'aérateur répond aux normes de qualité **SeaSide**. Chaque type d'aérateur repris dans cette brochure répond en outre aux spécifications de qualité **Qualicoat** ou **Qualanod**.

* À l'exception du DucoGrille Acoustic 150 et DucoGrille Transfer Acoustic



→ Esthétique

Les nombreux types de lames (Z, S, V...) garantissent une esthétique adaptée à tous les projets.



Z



S



V

...

→ Travail sur mesure

La hauteur et la largeur de chaque grille peuvent être définies au mm près.

À l'exception du DucoGrille Acoustic 150 et DucoGrille Close 35Z.

→ Moustiquaire et dispositif anti-parasites



Dans les grilles DucoGrille Solid à petites perforations (P1), les **lames perforées** font office de moustiquaire. Tous les autres modèles (Solid P2, Classic, Acoustic et Close) sont **munis d'origine de la moustiquaire en acier inoxydable de 2,3 x 2,3 mm**. Vous pouvez opter en option pour une moustiquaire de 6 x 6 mm ou de 20 x 20 mm.



P1



P2



Moustiquaire
inox

→ Capacité de ventilation

Chaque grille est testée et optimisée de manière approfondie par le département de R&D de Duco.

Grâce à leur faible résistance, les **lames HP « High Performance »** de la gamme DucoGrille Classic assurent un taux de passage d'air considérable.

Airflow performance class	Ce or Cd
1	> 0,4
2	0,3 - 0,399
3	0,2 - 0,299
4	≤ 0,199



High Performance

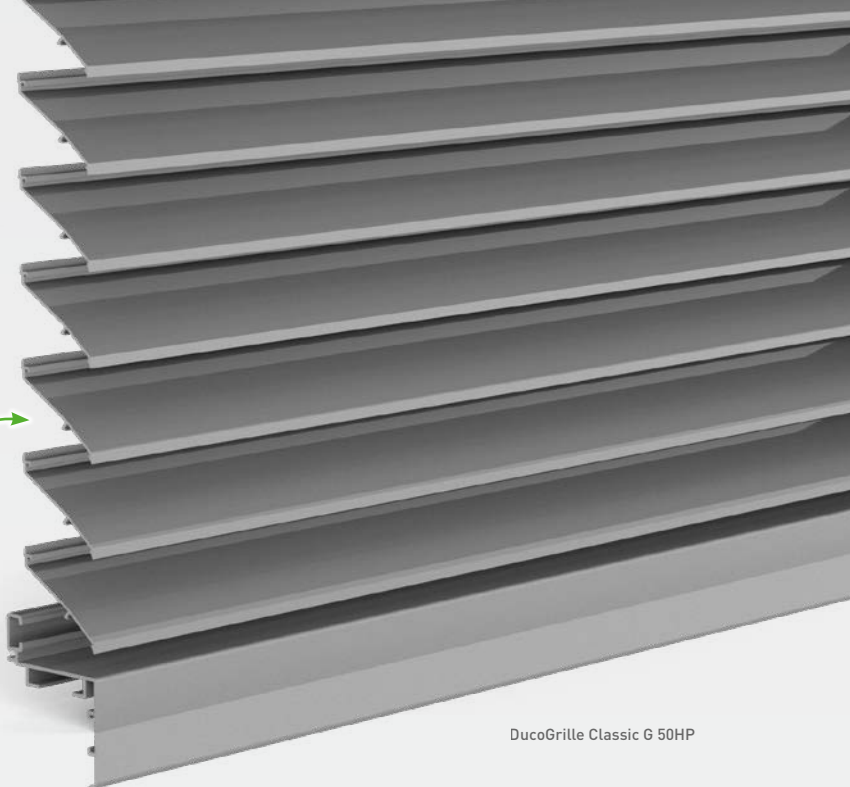

DucoGrille Classic G 50HP

→ Étanchéité à l'eau

Toutes les grilles DucoGrille ont été testées par **BSRIA** conformément aux tests d'étanchéité à l'eau développés en collaboration avec HEVAC. Les tests simulent une pénétration d'eau de pluie de 75 litres par heure avec une vitesse du vent de 13 mètres par seconde. Sur la base de la vitesse de l'air dans la grille et du % d'étanchéité à l'eau, la grille se voit attribuer une classe.

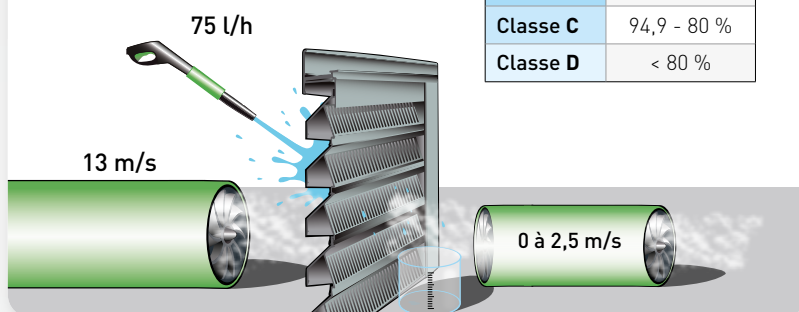

Classe A	100 - 99 %
Classe B	98,5 - 95 %
Classe C	94,9 - 80 %
Classe D	< 80 %

→ Protection contre l'introduction d'objets



Les grilles DucoGrille Classic munies de **lames en V** procurent une protection contre l'introduction d'objets.

→ Atténuation acoustique

Les lames du DucoGrille **Acoustic** présentent sur la face intérieure une laine minérale ininflammable et constituent une solution idéale pour les applications dans les environnements à grande nuisance sonore.

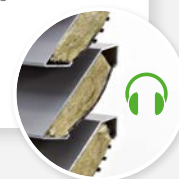

→ Solutions totales

Les grilles DucoGrille peuvent être utilisées dans les **habitations et les constructions non résidentielles**.

Les solutions totales de Duco pour **WORK, SCHOOL** et **CARE** utilisent la **ventilation intensive**

et la **protection solaire extérieure** pour assurer un climat intérieur sain, confortable et économe en énergie.

Consultez les brochures sur notre site Web pour plus d'informations.







APERÇU DU PRODUIT

Duco a développé une vaste gamme de grilles : anti-effraction, anti-intrusion, étanche à l'eau, pour de gros débits, insonorisant ...

Duco peut toujours proposer une solution sur mesure : **you name it, we have it!**





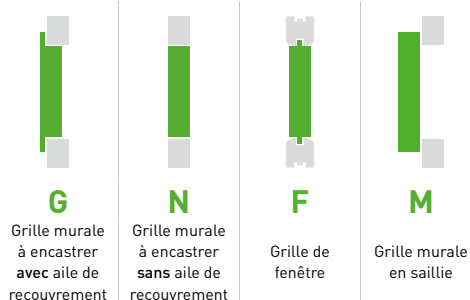













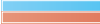

Capacité de ventilation

 = à l'aspiration
 = à l'extraction
 Plus la portée est longue, plus le taux de passage d'air est élevé.



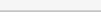









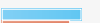

























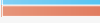











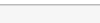



















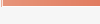



DUCOGRILLE SOLID

Des grilles robustes, **antivandalisme / anti-intrusion** munies de multiples lames sobres en forme de Z qui se fixent entre elles.

DucoGrille	Icons	Aspiration	Extraction	G	N	F	M	Page
DucoGrille Solid 30Z								voir p. 8
DucoGrille Solid++ 30Z	 							voir p. 10
DucoGrille Solid ISO 30Z	 							voir p. 11

DUCOGRILLE CLASSIC

Grilles de fenêtres ou murales à encastrer dont les lames en aluminium sont encliquetées sur des **porte-lamelles en matière plastique**.

DucoGrille	Icons	Aspiration	Extraction	G	N	F	M	Page
DucoGrille Classic 20Z								voir p. 12
DucoGrille Classic 20V	 							voir p. 13
DucoGrille Classic 50Z								voir p. 14
DucoGrille Classic 50S								voir p. 15
DucoGrille Classic 50/75Z								voir p. 16
DucoGrille Classic 50/75S								voir p. 17
DucoGrille Classic 45HP								voir p. 18
DucoGrille Classic 50HP								voir p. 19
DucoGrille Classic 130HP	 							voir p. 20
DucoGrille Classic 70S								voir p. 22
DucoGrille Classic 70V	 							voir p. 23

Légende



À l'épreuve du vandalisme
La grille est à l'épreuve du vandalisme.



Anti-effraction
La grille est (en option) anti-effraction jusqu'à la classe 2.



Protection contre l'introduction d'objets
La grille offre une protection contre les intrusions.



Étanche à l'eau
La grille une étanchéité à l'eau **bonne à très bonne**





High Performance
Les lames sont optimisées pour un taux de passage d'air élevé



Atténuation acoustique
Peut être utilisé dans des projets à nuisance sonore **légère à forte (+)**

Capacité de ventilation

 = à l'aspiration
 = à l'extraction
Plus la portée est longue, plus le taux de passage d'air est élevé.



G

Grille murale à encastrer avec aile de recouvrement



N

Grille murale à encastrer sans aile de recouvrement



F

Grille de fenêtre

















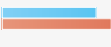

M

Grille murale en saillie















DUCOGRILLE ACOUSTIC

Grilles murales à encastrer munies de laine minérale **insonorisante**, ininflammable

DucoGrille Acoustic 75Z							voir p. 26
DucoGrille Acoustic 75L							voir p. 26
DucoGrille Acoustic 150							voir p. 27

DUCOGRILLE CLOSE

Grilles réglables à commande manuelle ou électrique

DucoGrille Close 105	Capacité de ventilation dépendant de la grille intérieure ou extérieure					voir p. 28
DucoGrille Close 35Z						voir p. 30
DucoGrille Close M 100						voir p. 31



DUCOGRILLE NIGHTVENT

Volet de ventilation se substituant au vitrage à commande manuelle ou électrique

DucoGrille NightVent	 RC2						voir p. 32
-----------------------------	--	---	---	---	---	---	------------

DUCOGRILLE TRANSFER

Aérateurs de passage pour portes et murs

DucoGrille Transfer		Montage dans une porte ou un mur avec / sans contre-cadre	voir p. 36
DucoGrille Transfer Acoustic		Montage dans une porte ou un mur avec / sans contre-cadre	voir p. 37

SYSTÈMES DE BARDAGE À VENTELLES FILANTES

Les lames de la gamme **DucoGrille Solid**, **Classic** et **Acoustic** peuvent également être utilisées dans un bardage à ventelles filantes sans cadre. Consultez notre brochure « Bardage à ventelles filantes » pour plus d'informations





À l'épreuve du
vandalisme

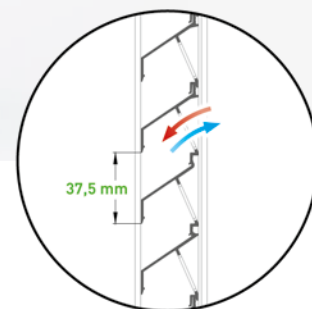

DucoGrille Solid 30Z

Les lames du DucoGrille Solid 30Z offrent une grande capacité de ventilation avec des lames relativement petites. Les lames « superposables » forment un ensemble **extrêmement solide** et **à l'abri du vandalisme**.

Les lames sont disponibles avec de **petites perforations (P1)**, de **grandes perforations (P2)** ou comme **persienne (NP)** et offrent une façade uniforme lorsqu'elles sont combinées au sein d'un même projet.

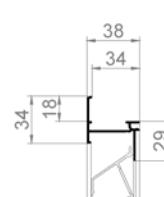

G 30Z
Grille murale à encaster
avec aile de recouvrement

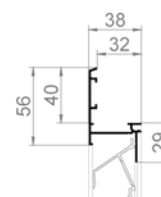

G 30Z Large
Grille murale à encaster
avec aile de recouvrement
extra large

TYPES DE CADRE ET DIMENSIONS

Dimensions en mm	G	G Large	F	M
Pas de la lame	37,5			
Profondeur d'installation	34,4	31,9	-	-
Butée du cadre	18,2	40	-	-
Profondeur de cadre	-	-	38	43
Largeur de la bride	-	-	24/28/32	-
Dimensions minimales	Min. L 200 x H 200			

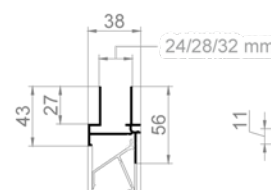

F 30Z
Grille de fenêtre

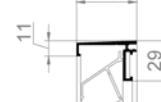

M 30Z
Grille murale en saillie

VALEURS DE VENTILATION

	P1	P2	
Surface visuelle libre	60 %	86 %	
Surface physique libre	34 %	48 %	
Ce (une valeur plus élevée est meilleure)	0,24	0,28	
Cd (une valeur plus élevée est meilleure)	0,23	0,28	
FACTEUR K (une valeur plus basse est meilleure)	ASPIRATION	17,70	12,85
	EXTRACTION	19,13	12,90







ÉTANCHÉITÉ À L'EAU

Vitesse de l'air	Classe	
	P1	P2
0 m/s	C (91,1%)	B (96,1%)
0,5 m/s	C (83,5%)	B (95,9%)
1 m/s	D (77,7%)	C (93,5%)
1,5 m/s	D	C (87,6%)
2 m/s	D	D (67,3%)
2,5 m/s	D	D

Perforation

Le modèle DucoGrille Solid 30Z est disponible avec des lames munies de **petites perforations (P1)**, **grandes perforations (P2)** ou sans perforations comme **persienne (NP)**. Une combinaison au sein d'un même projet donne à la façade un aspect uniforme.

MOUSTIQUAIRE

Perforation				
		P1	P2	NP
Protection contre...		lames perforées pour la protection contre les insectes	Moustiquaire en acier inoxydable 2,3 x 2,3 mm STANDARD	100 % persienne
			Moustiquaire en acier inoxydable 6 x 6 mm OPTION	
			Moustiquaire en acier inoxydable 20 x 20 mm OPTION	

Modèle rond : MR 30Z

Le modèle **DucoGrille Solid MR 30Z** est une grille murale en saillie ronde.

DIMENSIONS

	MR 30Z
Profondeur de cadre	35 mm
Dimensions min. / max.	min. Ø 300 mm max. Ø 1500 mm

Une moustiquaire en acier inoxydable n'est pas possible avec des grilles rondes. Toutes les autres dimensions et caractéristiques sont identiques à celles du DucoGrille Solid M 30Z.

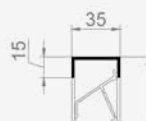

MR 30Z
Grille murale en saillie



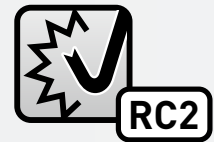

Anti-effraction
jusqu'à une classe de
résistance 2



DucoGrille Solid++ 30Z

Le modèle DucoGrille Solid++ 30Z utilise les mêmes lames que le Solid 30Z (uniquement P1), mais comprend un **profil de cadre renforcé**. Cela confère aux grilles une **résistance aux effractions jusqu'à la classe 2**, conformément à la norme européenne.

TYPES DE CADRE ET DIMENSIONS

Dimensions en mm	G	M
Pas de la lame	37,5	
Profondeur d'installation	38,4	-
Butée du cadre	15	-
Profondeur de cadre	-	42
Dimensions minimales	Min. L 200 x H 200	

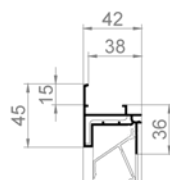

++ G 30Z

Grille murale à encastrer
avec aile de recouvrement

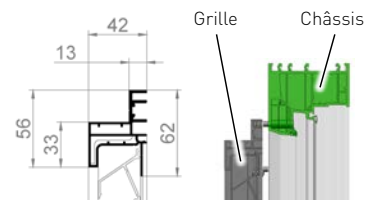

++ M 30Z

Grille en saillie pour pose sur châssis

CARACTÉRISTIQUES

Le modèle DucoGrille Solid++ 30Z est uniquement disponible avec des lames P1. Toutes les caractéristiques relatives à la capacité de ventilation, à l'étanchéité à l'eau et à la protection contre les insectes sont identiques à celles du DucoGrille Solid 30Z P1 (voir page 8).



P1

Le modèle DucoGrille **Solid++ G 30Z** a réussi avec brio tous les essais prescrits dans les normes de conception 'Burglar resistance Construction products' prEN 1627 à prEN 1630 pour la classe de résistance à l'effraction 2.

Le modèle DucoGrille **Solid++ M 30Z** satisfait aux normes EN 5096:2007 et EN 1627:2011.

Le rapport d'essai est disponible dans son intégralité sur demande :

G 30Z: DE 651 XG 815 - CAR 8175 | **M 30Z**: SKG12.1036





Également en exécution
anti-effraction RC2

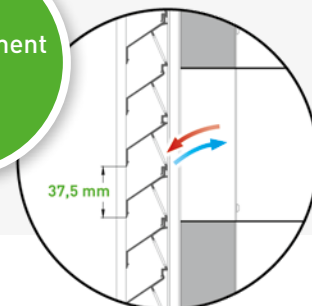

DucoGrille **Solid ISO 30Z**

Le modèle DucoGrille Solid ISO 30Z est une grille de fenêtre architecturale et **thermiquement bien isolée**. La grille de fenêtre peut notamment être raccordée à des conduites d'air, tant rondes que rectangulaires. Disponible en option avec un profil de cadre renforcé pour une résistance à l'effraction jusqu'à la classe 2.

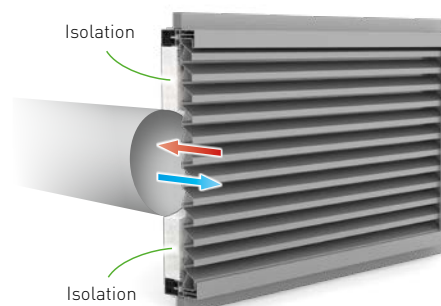

DIMENSIONS ET CARACTÉRISTIQUES

Profondeur de cadre	88 mm (à rupture de pont thermique)
Largeur de la bride	24 / 28 / 32 / 36 / 40 / 44 / 48 mm
Raccordement de gaine	Rond ou rectangulaire, toute dimension
Dimensions grille	Hauteur de grille = hauteur de canal + min. 2 x 63 mm Largeur de grille = largeur de canal + min. 2 x 63 mm Min. L 300 x H 300 mm Max. 2500 mm de haut / de large si autre dimension < 1250 mm
Valeur U	0,9 W/m ² K

→ Partie arrière avec canal **rond**

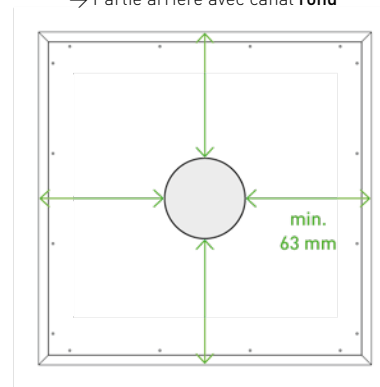

CARACTÉRISTIQUES

Le modèle DucoGrille ISO 30Z est disponible avec des lames P1 et P2. Toutes les caractéristiques relatives à la capacité de ventilation et à l'étanchéité à l'eau sont identiques à celles des modèles DucoGrille Solid 30Z correspondants (voir page 8).



P1

P2

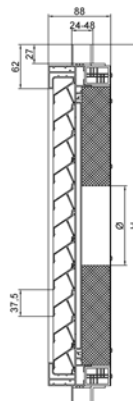

→ Partie arrière avec canal **carré**

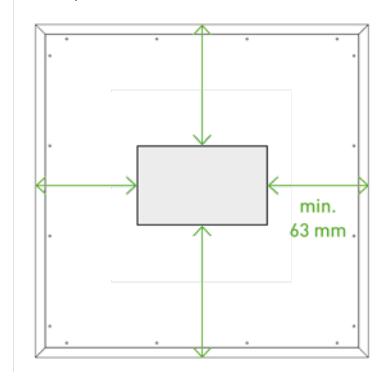

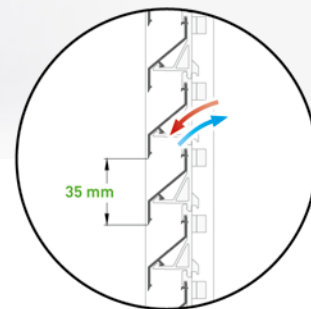

DucoGrille Classic 20Z

Le modèle DucoGrille Classic 20Z existe en deux versions différentes : une grille murale à encastrer (G) et une grille de fenêtre architecturale (F). Tous les modèles sont réalisés à l'aide de profilés extrudés en aluminium. Une moustiquaire est prévue par défaut. La lame en « Z » procure un design épuré.

TYPES DE CADRE ET DIMENSIONS

Dimensions en mm	G	F
Pas de la lame	35	
Profondeur d'installation	30	-
Butée du cadre	19	-
Largeur de la bride	-	24
Profondeur de cadre	-	35
Dimensions minimales	Min. L 200 x H 200	

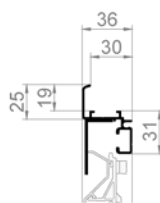

G 20Z

Grille murale à encastrer avec aile de recouvrement

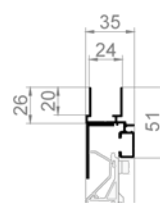

F 20Z







Grille de fenêtre

VALEURS DE VENTILATION

Surface visuelle libre	63 %	
Surface physique libre	41 %	
Ce (une valeur plus élevée est meilleure)	0,21	
Cd (une valeur plus élevée est meilleure)	0,18	
FACTEUR K (une valeur plus basse est meilleure)	ASPIRATION	22,73
	EXTRACTION	30,52

ÉTANCHÉITÉ À L'EAU MOUSTIQUAIRE

Vitesse de l'air	Classe
0 m/s	C (94,87%)
0,5 m/s	C (93,15%)
1 m/s	D
1,5 m/s	D (75,4%)
2 m/s	D
2,5 m/s	D

D'ORIGINE	
Moustiquaire inox 2,3 x 2,3 mm   	
EN OPTION	Moustiquaire inox 6 x 6 mm  
	Moustiquaire inox 20 x 20 mm 



Bonne étanchéité à l'eau

Protection contre l'introduction d'objets

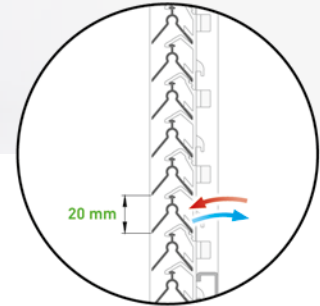

DucoGrille Classic 20V

Le modèle DucoGrille Classic 20V existe en deux versions différentes : une grille murale à encastrer (G) et une grille de fenêtre architecturale (F). Tous les modèles sont réalisés à l'aide de profilés extrudés en aluminium. Une moustiquaire est prévue par défaut. La lame en « V » confère un design épuré.

TYPES DE CADRE ET DIMENSIONS

Dimensions en mm	G	F
Pas de la lame	20	
Profondeur d'installation	30	-
Butée du cadre	19	-
Largeur de la bride	-	24
Profondeur de cadre	-	35
Dimensions minimales	Min. L 200 x H 200	

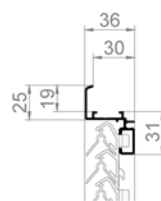

G 20V

Grille murale à encastrer avec aile de recouvrement

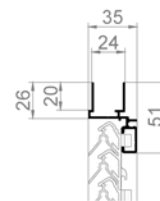

F 20V

Grille de fenêtre

VALEURS DE VENTILATION

Surface visuelle libre	95 %	
Surface physique libre	34 %	
Ce (une valeur plus élevée est meilleure)	0,15	
Cd (une valeur plus élevée est meilleure)	0,15	
FACTEUR K (une valeur plus basse est meilleure)	ASPIRATION	42,93
	EXTRACTION	47,1

ÉTANCHÉITÉ À L'EAU

Vitesse de l'air	Classe
0 m/s	A (99,0%)
0,5 m/s	B
1 m/s	C (91,5%)
1,5 m/s	C
2 m/s	C
2,5 m/s	D

MOUSTIQUAIRE

D'ORIGINE	Moustiquaire inox 2,3 x 2,3 mm			
EN OPTION	Moustiquaire inox 6 x 6 mm			
	Moustiquaire inox 20 x 20 mm			

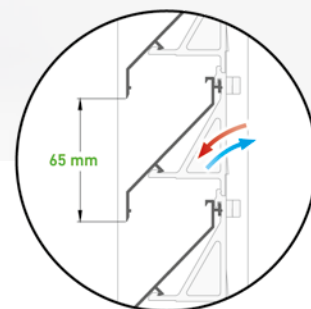

DucoGrille Classic 50Z

Le modèle DucoGrille Classic 50Z existe en trois versions différentes : une grille murale à encastrer (G avec bride, N sans bride) et une grille de fenêtre architecturale (F). Tous les modèles sont réalisés à l'aide de profilés extrudés en aluminium. Une moustiquaire est prévue par défaut. La lame en « Z » procure un design épuré.

TYPES DE CADRE ET DIMENSIONS

Dimensions en mm		G	N	F
Pas de la lame		65		
Profondeur d'installation		62	65	-
Butée du cadre		48	0	-
Largeur de la bride		-	-	28
Profondeur de cadre		-	-	77
Dimensions minimales		Min. L 300 x H 300		

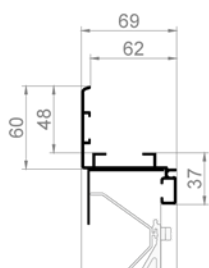

G 50Z

Grille murale à encastrer avec aile de recouvrement

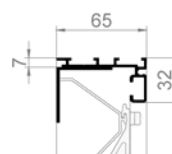

N 50Z

Grille murale à encastrer sans aile de recouvrement

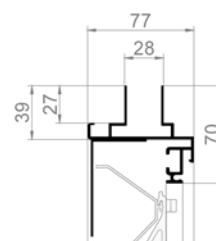

F 50Z

Grille de fenêtre

VALEURS DE VENTILATION

Surface visuelle libre		75 %
Surface physique libre		47 %
Ce (une valeur plus élevée est meilleure)		0,23
Cd (une valeur plus élevée est meilleure)		0,20
FACTEUR K (une valeur plus basse est meilleure)	ASPIRATION	19,00
	EXTRACTION	25,17

ÉTANCHÉITÉ À L'EAU

Vitesse de l'air	Classe
0 m/s	B
0,5 m/s	B (96,55%)
1 m/s	C (94,09%)
1,5 m/s	C (91,71%)
2 m/s	D
2,5 m/s	D

MOUSTIQUAIRE

D'ORIGINE	Moustiquaire inox 2,3 x 2,3 mm	
EN OPTION	Moustiquaire inox 6 x 6 mm	
	Moustiquaire inox 20 x 20 mm	

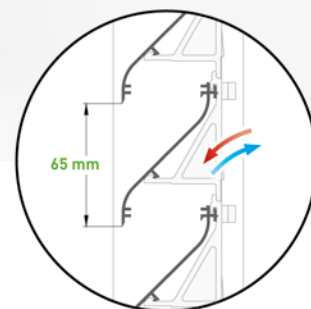

DucoGrille Classic 50S

Le modèle DucoGrille Classic 50S existe en trois versions différentes : une grille murale à encastrer (G avec bride, N sans bride) et une grille de fenêtre architecturale (F). Tous les modèles sont réalisés à l'aide de profilés extrudés en aluminium. Une moustiquaire est prévue par défaut. La lame en « S » confère un design raffiné.

TYPES DE CADRE ET DIMENSIONS

Dimensions en mm		G	N	F
Pas de la lame		65		
Profondeur d'installation		62	65	-
Butée du cadre		48	0	-
Largeur de la bride		-	-	28
Profondeur de cadre		-	-	77
Dimensions minimales		Min. L 300 x H 300		

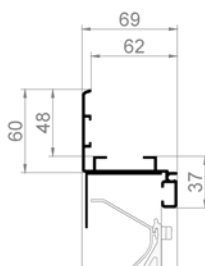

G 50S

Grille murale à encastrer avec aile de recouvrement

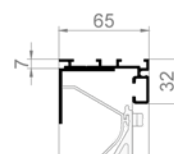

N 50S

Grille murale à encastrer sans aile de recouvrement

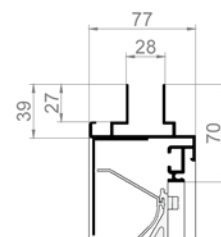

F 50S

Grille de fenêtre

VALEURS DE VENTILATION

Surface visuelle libre		75 %
Surface physique libre		47 %
Ce (une valeur plus élevée est meilleure)		0,24
Cd (une valeur plus élevée est meilleure)		0,21
FACTEUR K (une valeur plus basse est meilleure)	ASPIRATION	17,38
	EXTRACTION	23,48

ÉTANCHÉITÉ À L'EAU

Vitesse de l'air	Classe
0 m/s	B
0,5 m/s	B (96,55%)
1 m/s	C (94,09%)
1,5 m/s	C (91,71%)
2 m/s	D
2,5 m/s	D

MOUSTIQUAIRE

D'ORIGINE	Moustiquaire inox 2,3 x 2,3 mm	
EN OPTION	Moustiquaire inox 6 x 6 mm	
	Moustiquaire inox 20 x 20 mm	

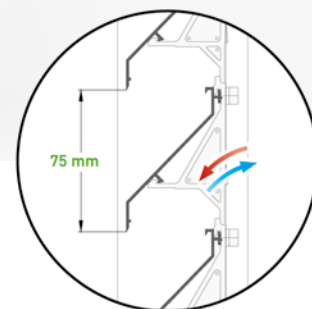

DucoGrille Classic 50/75Z

Le modèle DucoGrille Classic 50/75Z existe en trois versions différentes : une grille murale à encastrer (G avec bride, N sans bride) et une grille de fenêtre architecturale (F). Tous les modèles sont réalisés à l'aide de profilés extrudés en aluminium. Une moustiquaire est prévue par défaut. La lame en « Z » procure un design épuré.

TYPES DE CADRE ET DIMENSIONS

Dimensions en mm		G	N	F
Pas de la lame		75		
Profondeur d'installation		62	65	-
Butée du cadre		48	0	-
Largeur de la bride		-	-	28
Profondeur de cadre		-	-	77
Dimensions minimales		Min. L 300 x H 300		

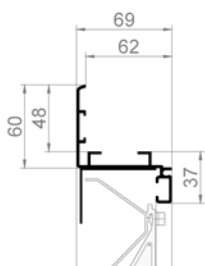

G 50/75Z

Grille murale à encastrer avec aile de recouvrement

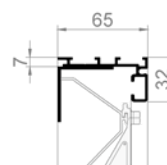

N 50/75Z

Grille murale à encastrer sans aile de recouvrement

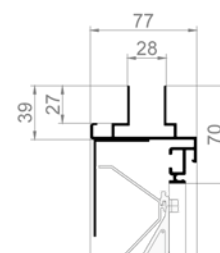

F 50/75Z

Grille de fenêtre

VALEURS DE VENTILATION

Surface visuelle libre		80 %
Surface physique libre		49 %
Ce (une valeur plus élevée est meilleure)		0,33
Cd (une valeur plus élevée est meilleure)		0,27
FACTEUR K (une valeur plus basse est meilleure)	ASPIRATION	9,00
	EXTRACTION	13,87

ÉTANCHÉITÉ À L'EAU

Vitesse de l'air	Classe
0 m/s	B (98.6%)
0,5 m/s	C
1 m/s	C (94.7%)
1,5 m/s	C
2 m/s	C (82.2%)
2,5 m/s	D

MOUSTIQUAIRE

D'ORIGINE	
Moustiquaire inox 2,3 x 2,3 mm	
EN OPTION	Moustiquaire inox 6 x 6 mm
	Moustiquaire inox 20 x 20 mm

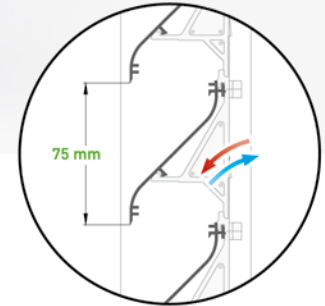

DucoGrille Classic 50/75S

Le modèle DucoGrille Classic 50/75S existe en trois versions différentes : une grille murale à encastrer (G avec bride, N sans bride) et une grille de fenêtre architecturale (F). Tous les modèles sont réalisés à l'aide de profilés extrudés en aluminium. Une moustiquaire est prévue par défaut. La lame en « S » confère un design raffiné.

TYPES DE CADRE ET DIMENSIONS

Dimensions en mm		G	N	F
Pas de la lame		75		
Profondeur d'installation		62	65	-
Butée du cadre		48	0	-
Largeur de la bride		-	-	28
Profondeur de cadre		-	-	77
Dimensions minimales		Min. L 300 x H 300		

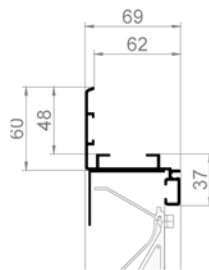

G 50/75S

Grille murale à encastrer avec aile de recouvrement

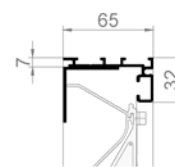

N 50/75S

Grille murale à encastrer sans aile de recouvrement

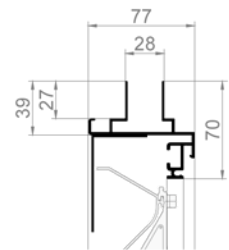

F 50/75S

Grille de fenêtre

VALEURS DE VENTILATION

Surface visuelle libre		80 %
Surface physique libre		49 %
Ce (une valeur plus élevée est meilleure)		0,34
Cd (une valeur plus élevée est meilleure)		0,27
FACTEUR K (une valeur plus basse est meilleure)	ASPIRATION	8,75
	EXTRACTION	13,62

ÉTANCHÉITÉ À L'EAU

Vitesse de l'air	Classe
0 m/s	B (98.6%)
0,5 m/s	C
1 m/s	C (94.7%)
1,5 m/s	C
2 m/s	C (82.2%)
2,5 m/s	D

MOUSTIQUAIRE

D'ORIGINE	Moustiquaire inox 2,3 x 2,3 mm			
EN OPTION	Moustiquaire inox 6 x 6 mm			
	Moustiquaire inox 20 x 20 mm			



High Performance

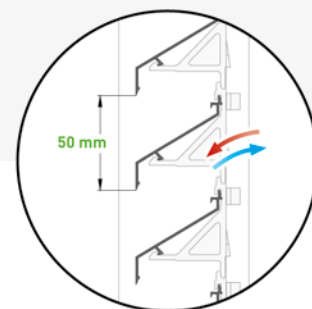
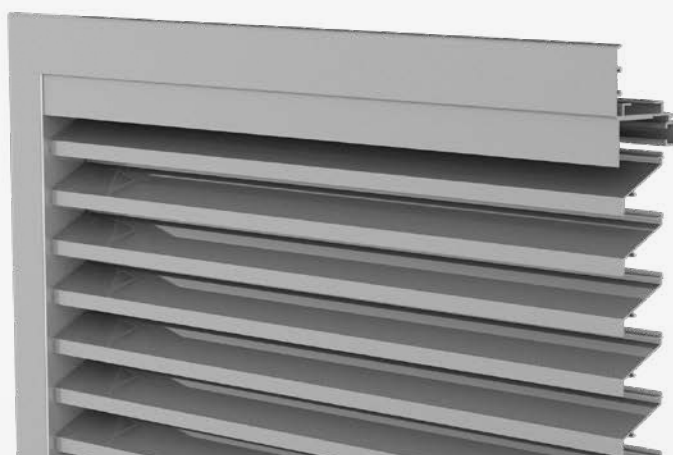

DucoGrille Classic 45HP

Le DucoGrille Classic 45HP allie un **excellent taux de passage d'air** à une **lame en « Z »** qui lui confère un design épuré. Le modèle DucoGrille Classic 45HP convient de ce fait pour une ventilation intensive dans le cadre de projets comprenant des exigences esthétiques spécifiques. Tous les modèles sont réalisés à l'aide de profilés extrudés en aluminium. Une moustiquaire est prévue par défaut.

TYPES DE CADRE ET DIMENSIONS

Dimensions en mm		G	N	F
Pas de la lame		50		
Profondeur d'installation		62	65	-
Butée du cadre		48	0	-
Largeur de la bride		-	-	28
Profondeur de cadre		-	-	77
Dimensions minimales		min. L 250 x H 250		

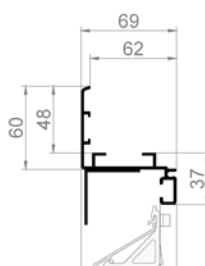

G 45HP

Grille murale à encastrer avec aile de recouvrement

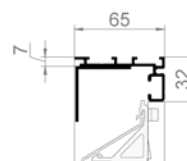

N 45HP

Grille murale à encastrer sans aile de recouvrement

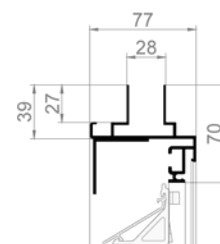

F 45HP

Grille de fenêtre

VALEURS DE VENTILATION

Surface visuelle libre		70 %
Surface physique libre		60 %
Ce (une valeur plus élevée est meilleure)		0,28
Cd (une valeur plus élevée est meilleure)		0,39
FACTEUR K (une valeur plus basse est meilleure)	ASPIRATION	12,66
	EXTRACTION	6,68

ÉTANCHÉITÉ À L'EAU

Vitesse de l'air	Classe
0 m/s	B
0,5 m/s	B
1 m/s	C
1,5 m/s	C
2 m/s	C
2,5 m/s	D

MOUSTIQUAIRE

D'ORIGINE	Moustiquaire inox 2,3 x 2,3 mm			
EN OPTION	Moustiquaire inox 6 x 6 mm			
	Moustiquaire inox 20 x 20 mm			

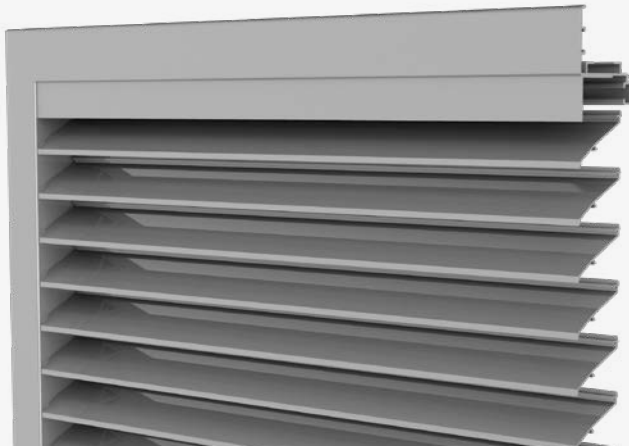

High Performance

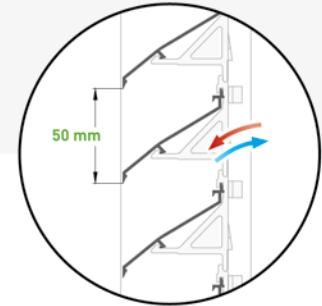

DucoGrille Classic 50HP

Le modèle DucoGrille Classic 50HP a été spécialement conçu pour une **ventilation intensive**. La lame « High Performance » spéciale à faible facteur de résistance assure un **excellent taux de passage d'air**. Tous les modèles sont réalisés à l'aide de profilés extrudés en aluminium. Une moustiquaire est prévue par défaut.

TYPES DE CADRE ET DIMENSIONS

Dimensions en mm		G	N	F
Pas de la lame		50		
Profondeur d'installation		62	65	-
Butée du cadre		48	0	-
Largeur de la bride		-	-	28
Profondeur de cadre		-	-	77
Dimensions minimales		min. L 250 x H 250		

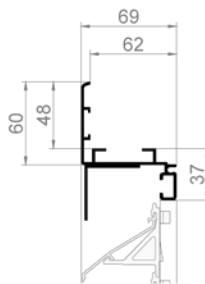

G 50HP

Grille murale à encastrer avec aile de recouvrement

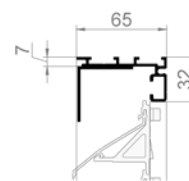

N 50HP

Grille murale à encastrer sans aile de recouvrement

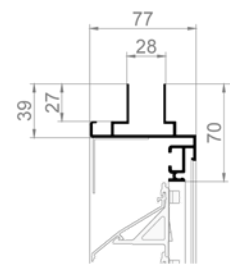

F 50HP

Grille de fenêtre

VALEURS DE VENTILATION

Surface visuelle libre		88 %
Surface physique libre		68 %
Ce (une valeur plus élevée est meilleure)		0,46
Cd (une valeur plus élevée est meilleure)		0,47
FACTEUR K (une valeur plus basse est meilleure)	ASPIRATION	4,7
	EXTRACTION	4,55

ÉTANCHÉITÉ À L'EAU

Vitesse de l'air	Classe
0 m/s	C (92,3%)
0,5 m/s	C (89,8%)
1 m/s	C (86,5%)
1,5 m/s	D (79,7%)
2 m/s	D
2,5 m/s	D

MOUSTIQUAIRE

D'ORIGINE	Moustiquaire inox 2,3 x 2,3 mm	
EN OPTION	Moustiquaire inox 6 x 6 mm	
	Moustiquaire inox 20 x 20 mm	



High Performance



Étanchéité à l'eau exceptionnelle

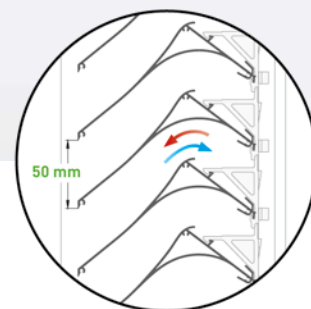

DucoGrille Classic 130HP

Le modèle DucoGrille Classic 130HP a été spécialement conçu pour une **ventilation intensive**. La forme unique de ces lames « High Performance » à faible facteur de résistance permet d'allier un **très bon taux de passage d'air** à une **étanchéité à l'eau exceptionnelle (classe A)**. Tous les modèles sont réalisés à l'aide de profilés extrudés en aluminium. Une moustiquaire est prévue par défaut.

étanchéité à l'eau
CLASSE A
jusqu'à 2,5 m/s

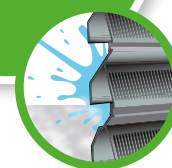

TYPES DE CADRE ET DIMENSIONS

Dimensions en mm	G	N
Pas de la lame	50	
Profondeur d'installation	158	165
Butée du cadre	48	0
Dimensions minimales	min. L 250 x H 250	

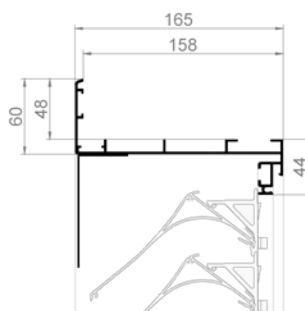

G 130HP

Grille murale à encastrer avec aile de recouvrement

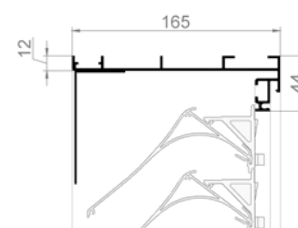

N 130HP

Grille murale à encastrer sans aile de recouvrement

VALEURS DE VENTILATION

Surface visuelle libre	88 %
Surface physique libre	70 %
Ce (une valeur plus élevée est meilleure)	0,34
Cd (une valeur plus élevée est meilleure)	0,27
FACTEUR K (une valeur plus basse est meilleure)	ASPIRATION 8,55
	EXTRACTION 13,42

ÉTANCHÉITÉ À L'EAU

Vitesse de l'air	Classe
0 m/s	A
0,5 m/s	A
1 m/s	A
1,5 m/s	A
2 m/s	A
2,5 m/s	A

MOUSTIQUAIRE

D'ORIGINE	Moustiquaire inox 2,3 x 2,3 mm
EN OPTION	Moustiquaire inox 6 x 6 mm
	Moustiquaire inox 20 x 20 mm



DucoGrille **Classic 50Z**

Bureau de police | Alphen aan de Rijn (Pays-Bas)

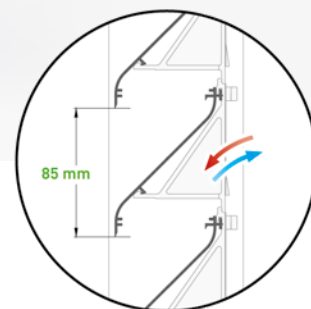

DucoGrille Classic 70S

Le modèle DucoGrille Classic G 70S est une grille murale à encastrer réalisée à l'aide de profilés extrudés en aluminium. Une moustiquaire est prévue par défaut. La **lame en « S »** unique procure un design raffiné.

TYPES DE CADRE ET DIMENSIONS

Dimensions en mm		G
Pas de la lame		85
Profondeur d'installation		82
Butée du cadre		48
Dimensions minimales	Min. L 300 x H 300	

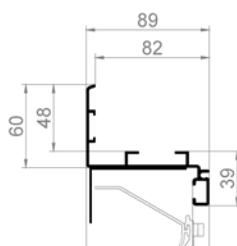

G 70S

Grille murale à encastrer avec aile de recouvrement







VALEURS DE VENTILATION

Surface visuelle libre		79 %
Surface physique libre		47 %
Ce (une valeur plus élevée est meilleure)		0,24
Cd (une valeur plus élevée est meilleure)		0,24
FACTEUR K (une valeur plus basse est meilleure)	ASPIRATION	16,80
	EXTRACTION	18,00

ÉTANCHÉITÉ À L'EAU

Vitesse de l'air	Classe
0 m/s	B
0,5 m/s	C
1 m/s	C (94,27%)
1,5 m/s	C
2 m/s	C (84,90%)
2,5 m/s	D

MOUSTIQUAIRE

D'ORIGINE	Moustiquaire inox 2,3 x 2,3 mm   
EN OPTION	Moustiquaire inox 6 x 6 mm  
	Moustiquaire inox 20 x 20 mm 



Bonne étanchéité à l'eau



Protection contre l'introduction d'objets

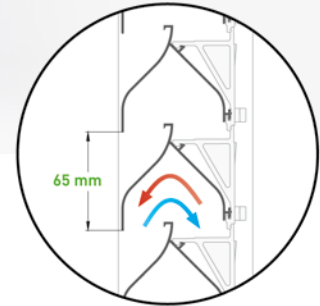

DucoGrille Classic 70V

Le modèle DucoGrille Classic G 70V est une grille murale à encastrer réalisée à l'aide de profilés extrudés en aluminium. Une moustiquaire est prévue par défaut. La **lame en « V »** unique assure une meilleure protection contre l'eau et rend la grille impénétrable et pratiquement imperméable aux regards depuis l'extérieur.

TYPES DE CADRE ET DIMENSIONS

Dimensions en mm	G
Pas de la lame	65
Profondeur d'installation	82
Butée du cadre	48
Dimensions minimales	Min. L 300 x H 300

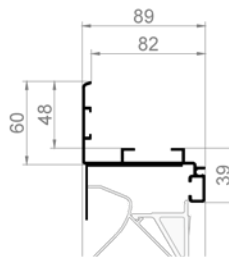

G 70V

Grille murale à encastrer avec aile de recouvrement

VALEURS DE VENTILATION

Surface visuelle libre	65 %	
Surface physique libre	36 %	
Ce (une valeur plus élevée est meilleure)	0,12	
Cd (une valeur plus élevée est meilleure)	0,11	
FACTEUR K (une valeur plus basse est meilleure)	ASPIRATION	72,79
	EXTRACTION	83,88

ÉTANCHÉITÉ À L'EAU

Vitesse de l'air	Classe
0 m/s	A
0,5 m/s	B (98,98%)
1 m/s	B (95,53%)
1,5 m/s	C (80,43%)
2 m/s	D
2,5 m/s	D

MOUSTIQUAIRE

D'ORIGINE	Moustiquaire inox 2,3 x 2,3 mm	
EN OPTION	Moustiquaire inox 6 x 6 mm	
	Moustiquaire inox 20 x 20 mm	



→ 1 Dimensions et informations de commande : voir page 41
→ 1 Caractéristiques détaillées : voir page 42



DucoGrille **Classic** 20Z





Convient pour
nuisance sonore
légère

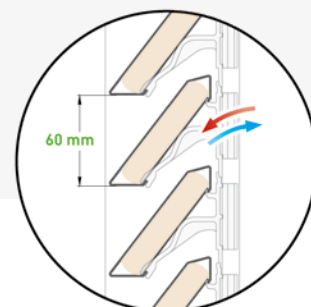

75L

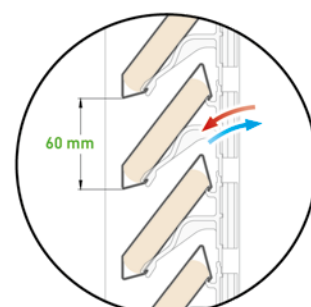

75Z

DucoGrille Acoustic 75Z & 75L

Les modèles DucoGrille Acoustic G 75Z & G 75L sont des grilles murales à encastrer à atténuation acoustique, réalisées à l'aide de profilés extrudés en aluminium. **Deux applications esthétiques** sont possibles avec un seul type de lame : à savoir les versions Z et L. La face intérieure des lames est recouverte de **laine minérale ininflammable et insonorisante**.

TYPES DE CADRE ET DIMENSIONS

Dimensions en mm		G
Pas de la lame		60
Profondeur d'installation		82
Butée du cadre		48
Dimensions minimales	min. L 250 x H 250	

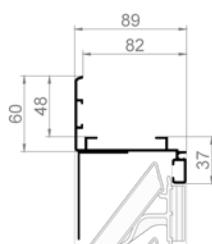

G 75Z

Grille murale à encastrer
avec aile de recouvrement

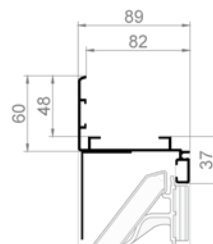

G 75L

Grille murale à encastrer
avec aile de recouvrement

ATTÉNUATION ACOUSTIQUE

Valeur d'amortissement Rw (C;Ctr) en dB	
75Z	75L
6 (0;-1)	6 (0;-2)

VALEURS DE VENTILATION

	75Z	75L	
Surface visuelle libre	76 %	95 %	
Surface physique libre	28 %	28 %	
Ce (une valeur plus élevée est meilleure)	0,24	0,25	
Cd (une valeur plus élevée est meilleure)	0,21	0,29	
FACTEUR K (une valeur plus basse est meilleure)	ASPIRATION	16,93	16,52
	EXTRACTION	21,83	12,14

ÉTANCHÉITÉ À L'EAU

Étanchéité à l'air	Classe	
	75Z	75L
0 m/s	B (97,8%)	B (97,2%)
0,5 m/s	B (95,1%)	C (93,9%)
1 m/s	C (89,4%)	C (88,2%)
1,5 m/s	D (77,3%)	D (75,0%)
2 m/s	D	D
2,5 m/s	D	D

MOUSTIQUAIRE

D'ORIGINE	
Moustiquaire inox 2,3 x 2,3 mm	
EN OPTION	Moustiquaire inox 6 x 6 mm
	Moustiquaire inox 20 x 20 mm

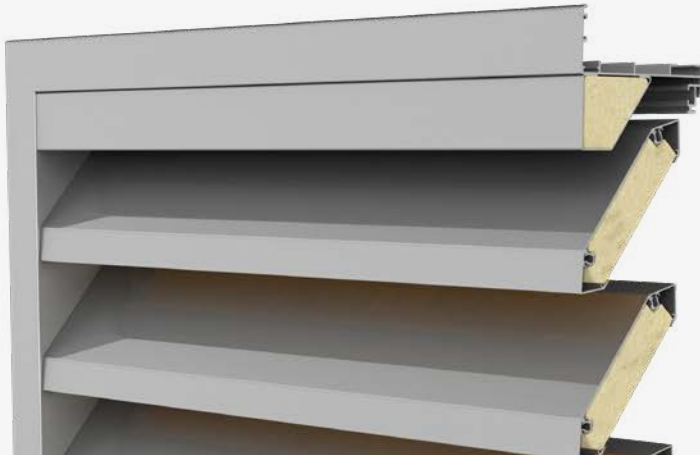

Convient pour
nuisance sonore
importante

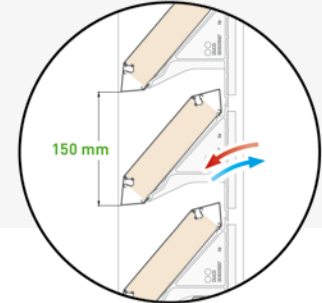

DucoGrille Acoustic 150

Le modèle DucoGrille Acoustic G150 / N150 est une grille murale à encastrer à atténuation acoustique, réalisé au moyen de profilés extrudés en aluminium. La face intérieure des lames est recouverte de **laine minérale ininflammable et insonorisante**. Grâce à sa conception lourde, le modèle DucoGrille Acoustic G150 / N150 présente une **valeur d'amortissement élevée ainsi qu'un faible facteur de résistance** (et par conséquent de meilleurs débits).

Avec le **Duco Acoustic Panel 300**, Duco offre la possibilité de prévoir des solutions de projet spéciales. Ce module sur mesure, équipé d'une rangée double de lames Acoustic 150 offre une très haute **valeur d'amortissement Rw (C;Ctr) de 17 (-1;-4) dB**.



Fréquence (Hz)	Valeur de bande d'octave (dB)
125	6,3
250	5,9
500	11,6
1000	20,1
2000	22,7
4000	21,5

TYPES DE CADRE ET DIMENSIONS

Dimensions en mm	G	N
Pas de la lame	150	
Profondeur d'installation	158	165
Butée du cadre	48	0
Dimensions minimales	min. L 250 x H 250	

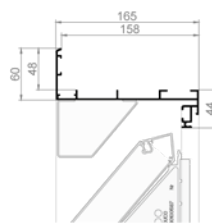

G 150

Grille murale à encastrer avec aile de recouvrement

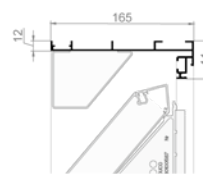

N 150

Grille murale à encastrer sans aile de recouvrement

ATTÉNUATION ACOUSTIQUE

Valeur d'amortissement Rw (C;Ctr) en dB



11 (-1;-2)

VALEURS DE VENTILATION

Surface visuelle libre	74 %
Surface physique libre	35 %
Ce (une valeur plus élevée est meilleure)	0,30
Cd (une valeur plus élevée est meilleure)	0,30
FACTEUR K (une valeur plus basse est meilleure)	ASPIRATION 11,04
	EXTRACTION 10,96

ÉTANCHÉITÉ À L'EAU

Vitesse de l'air	Classe
0 m/s	B
0,5 m/s	C
1 m/s	C
1,5 m/s	C
2 m/s	D
2,5 m/s	D

MOUSTIQUAIRE

D'ORIGINE	Moustiquaire inox 2,3 x 2,3 mm
EN OPTION	Moustiquaire inox 6 x 6 mm
	Moustiquaire inox 20 x 20 mm

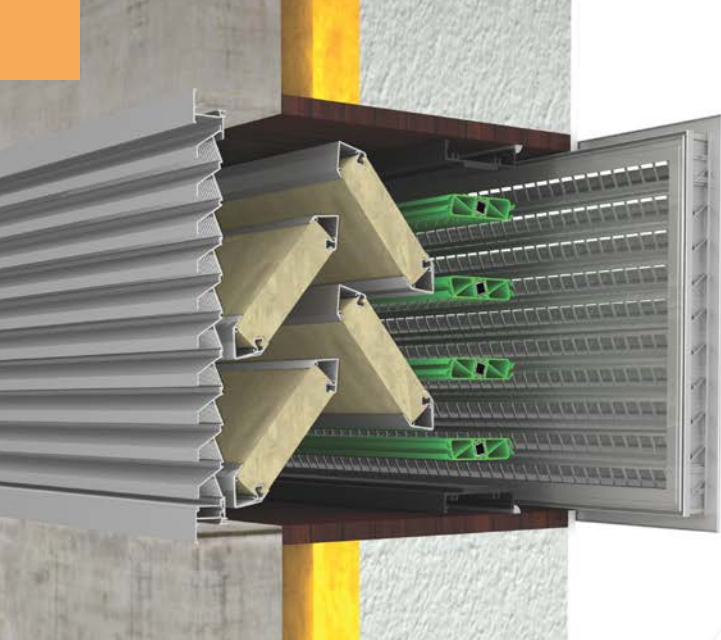

À la fois dans un MUR et dans un MUR-RIDEAU

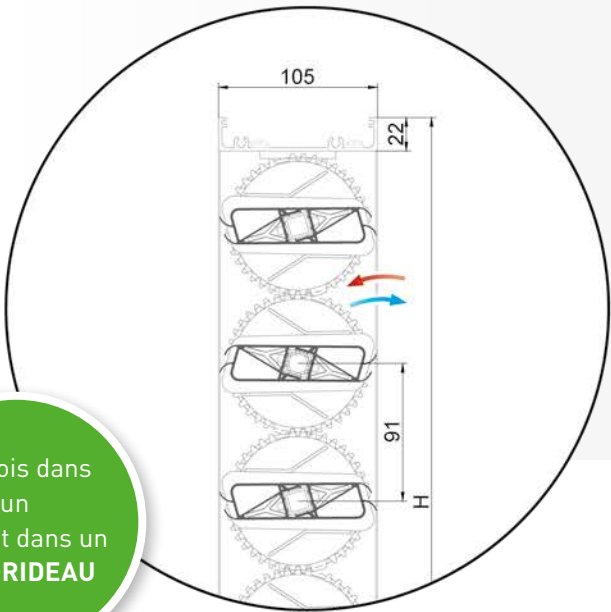

DucoGrille Close 105

Le modèle DucoGrille Close 105 est un **registre à ailettes à commande par actionneur** à haut taux de passage d'air, idéal pour les bureaux et les écoles. Ce registre à ailettes peut être utilisé comme grille d'arrivée, de passage ou d'extraction. Dans le premier cas, la DucoGrille Close 105 peut être intégrée dans un **mur ou un mur-rideau**, constituant alors une grille murale - anti-effraction ou non - des deux côtés, pour une finition esthétique. Avec une profondeur réduite d'à peine 105 mm, le registre à ailettes peut être intégré horizontalement ou verticalement dans des espaces réduits.

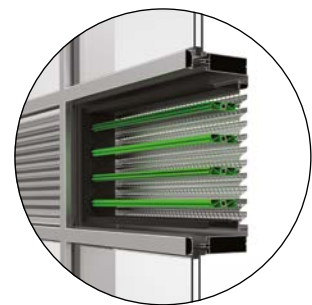

→ DucoGrille Close 105 dans un mur-rideau

Par ailleurs, le registre à ailettes peut également servir d'**unité d'extraction réglable**, par exemple en combinaison avec les grilles de toiture Duco. Grâce à l'important taux de passage d'air, le modèle DucoGrille Close 105 peut également être utilisé pour une ventilation intensive ou comme composant des **principes de rafraîchissement (de nuit)** d'un bâtiment.

Le modèle DucoGrille Close 105 peut être équipé de **différents types de moteurs** (dont des moteurs Spring Return).

VALEURS DE VENTILATION

Surface visuelle libre		74 %*
Surface physique libre		74 %*
Ce (une valeur plus élevée est meilleure)		0,62*
Cd (une valeur plus élevée est meilleure)		0,62*
FACTEUR K (une valeur plus basse est meilleure)	ASPIRATION	2,57*
	EXTRACTION	2,57*

* Valeurs mesurées sans grille intérieure et extérieure.

PRÉ-ASSEMBLAGE

Le modèle **DucoGrille Close 105** peut également être fourni pré-assemblé avec une grille extérieure **DucoGrille Solid 30Z** en deux versions : **G 30Z** (grille murale à encastrer avec aile de recouvrement) et **F 30Z** (grille de fenêtre). Cette grille extérieure pré-assemblée munie d'un registre à ailettes peut être facilement et rapidement montée.



TYPES DE CADRE ET DIMENSIONS

Dimensions	min. 258 mm à max. 3000 mm (Par pas de 1 mm) Largeur et hauteur dépendantes l'une de l'autre, voir graphique ci-contre
Profondeur	105 mm
Pas de la lame	91 mm
Flux	805 l/s/m ² à 1 Pa 1200 l/s/m ² à 2 Pa
Étanchéité à l'air (en position fermée)	Qn50 = 0,79 m ³ /h/m
Étanchéité (en position fermée)	Étanche à l'eau (EN 1027)
Valeur d'amortissement 🎧	Rw (C;Ctr) = jusque 13 (0,-3)*
Valeur d'isolation	U < 1 W/m ² K
Bruit du moteur	35 dB(A) - 45 dB(A)
Température de fonctionnement	-25 °C à +60°C
Commande	Actionneur / GTB
Moteurs	Différents types, consulter la fiche technique sur www.duco.eu .

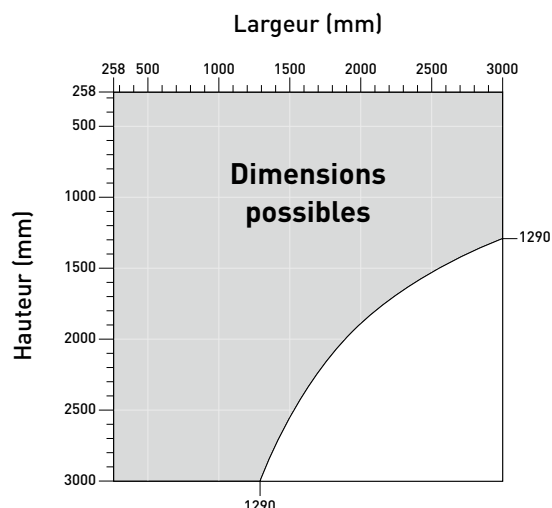

* Valeur avec Solid 30Z P1 + DucoGrille Close 105 + 2 x Modules acoustiques Duco 150 + Solid 30Z P2



1

Grille extérieure

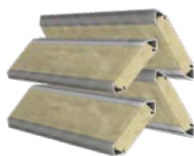

2

Module acoustique



3

DucoGrille Close 105



4

Grille intérieure

1 4

Grille

Le modèle DucoGrille Close 105 peut être combiné avec les grilles **DucoGrille Solid** et **DucoGrille Classic** à l'intérieur et à l'extérieur.

3

Registre à ailettes Close 105

Le DucoGrille Close 105 peut être commandé de manière entièrement automatique.



2

Module acoustique

Des lames recouvertes à l'intérieur d'un **matériau d'isolation acoustique (laine minérale ininflammable)** durable sont placées avant ou après le registre à ailettes. Cela permet d'augmenter la valeur acoustique du système d'arrivée ou d'extraction de l'air. Selon les exigences, on peut placer une rangée de lames simple ou double pour une atténuation acoustique optimale.

Rw (C;C_{tr})	Valeurs de bandes d'octaves (dB)		
Simple rangée de lames	Fréquence (Hz)	simple rangée de lames	double rangée de lames
9 [-1;-2] dB	63	7,7	8
	125	3,8	5,7
	250	2,6	3,6
	500	4,4	6,7
	1000	8,2	13,3
Double rangée de lames	2000	12,6	20,9
	4000	11,4	19,2



MANUEL
OU
AVEC MOTEUR

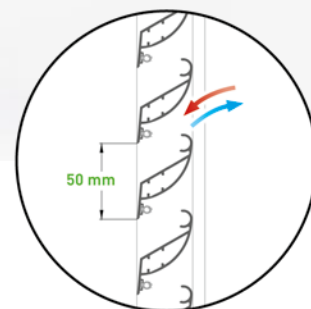

DucoGrille Close 35Z

Le modèle DucoGrille Close G 35Z et N 35Z sont des grilles murales à encastrer verrouillables, réalisées à l'aide de profilés extrudés en aluminium. Le modèle DucoGrille Close est également disponible en tant que grille de fenêtre verrouillable (F 35Z), idéal pour l'utilisation de Night Cooling. Les **lames en « Z »** uniques permettent une ventilation réglable à l'aide d'une **commande manuelle ou électrique**.



→ Commande progressive manuelle : à gauche, au milieu ou à droite de la grille, au choix

TYPES DE CADRE ET DIMENSIONS

Dimensions en mm		G	N	F
Pas de la lame		50		
Profondeur d'installation		45	45	-
Butée du cadre		20	0	-
Largeur de la bride		-	-	24/28
Profondeur de cadre		-	-	45
Hauteur minimale	COMMANDE MANUELLE	224*	224*	264*
	COMMANDE ÉLECTRIQUE	524*	524*	564*

* hauteur à définir par incrément de 50 mm

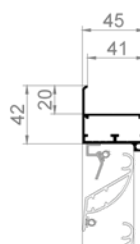

G 35Z

Grille murale à encastrer avec aile de recouvrement

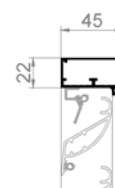

N 35Z

Grille murale à encastrer sans aile de recouvrement

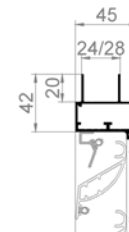

F 35Z

Grille de fenêtre

VALEURS DE VENTILATION

Surface visuelle libre	51 %
Surface physique libre	39 %
Ce (une valeur plus élevée est meilleure)	0,18
Cd (une valeur plus élevée est meilleure)	0,21
FACTEUR K (une valeur plus basse est meilleure)	ASPIRATION 30,38
	EXTRACTION 23,67

ÉTANCHÉITÉ À L'EAU

Vitesse de l'air	Classe
0 m/s	B (98,25%)
0,5 m/s	B (96,52%)
1 m/s	C (88,82%)
1,5 m/s	D (39,83%)
2 m/s	D
2,5 m/s	D

MOUSTIQUAIRE

D'ORIGINE	Moustiquaire inox 2,3 x 2,3 mm
EN OPTION	Moustiquaire inox 6 x 6 mm
	Moustiquaire inox 20 x 20 mm

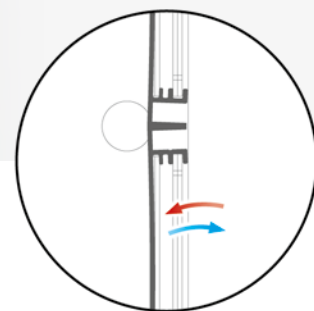

DucoGrille Close M 100

Le modèle DucoGrille Close M 100 est une grille intérieure en saillie verrouillable réalisée à l'aide de profilés extrudés en aluminium. Les registres synthétiques permettent une **ventilation réglable**. Le modèle DucoGrille Close M 100 est disponible d'origine avec une hauteur de 200 ou 300 mm, et la largeur peut varier jusque 1000 mm maximum.

DIMENSIONS

Profondeur de cadre	13 mm
Hauteur de la grille	200 ou 300 mm
Largeur de la grille	max. 1000 mm

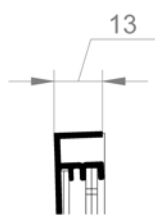

M 100
Grille murale en saillie

VALEURS DE VENTILATION

Surface visuelle libre	28 %
Surface physique libre	28 %
Ce (une valeur plus élevée est meilleure)	0,11
Cd (une valeur plus élevée est meilleure)	0,11
FACTEUR K (une valeur plus basse est meilleure)	ASPIRATION 88,43
	EXTRACTION 89,43

DÉBIT D'AIR

Dimension	200 x 200	300 x 300
	Flux à 1 Pa (m ³ /h)	19,76
Flux à 2 Pa (m ³ /h)	27,96	62,90

MOUSTIQUAIRE



De fines perforations font office de moustiquaire



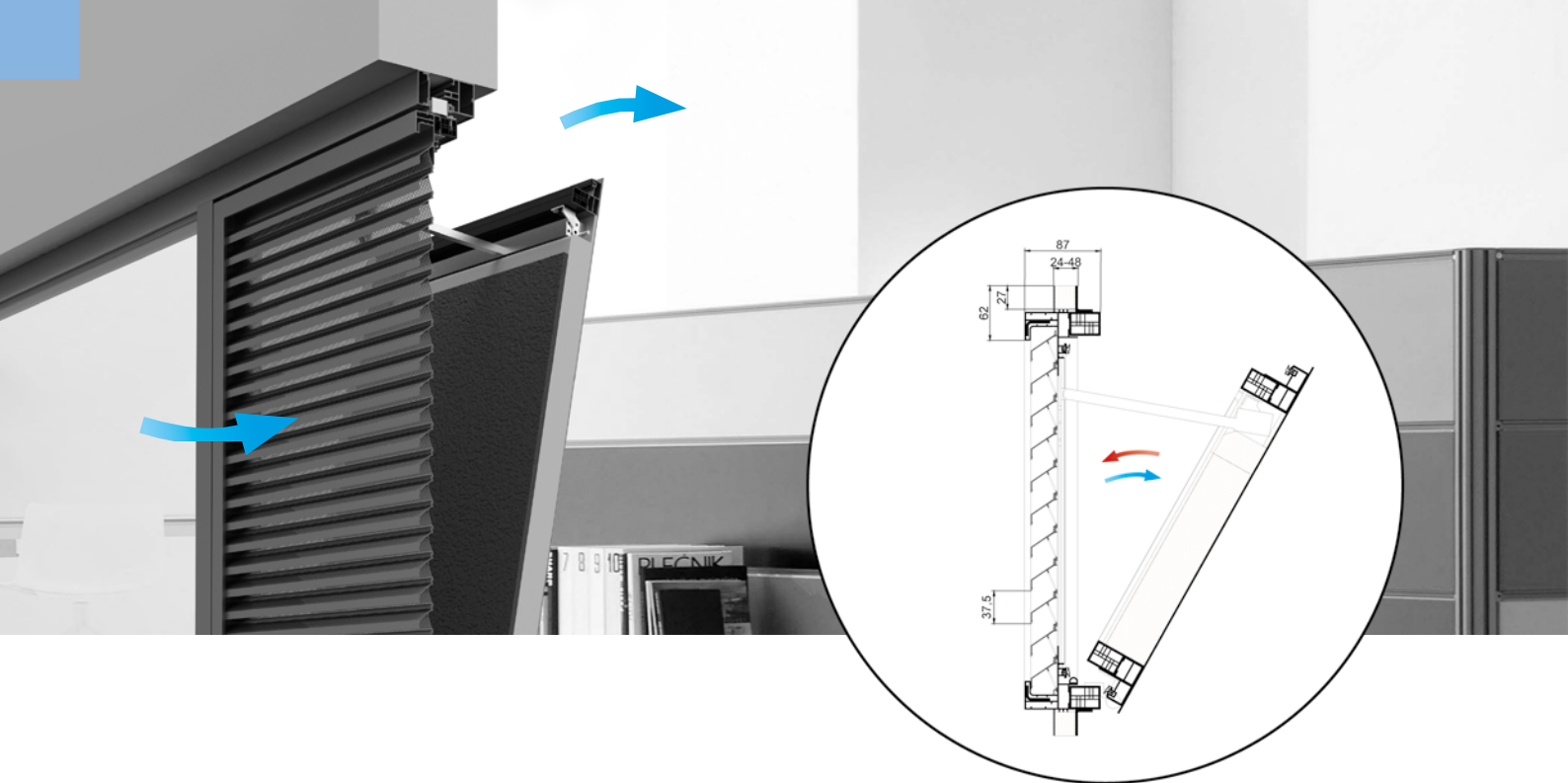

DucoGrille NightVent

Le modèle DucoGrille NightVent est un **volet de ventilation intégré en feuillure de menuiserie** qui, grâce à la pulsion de **grands débits de ventilation**, assure un rafraîchissement efficace de n'importe quel bâtiment.

Le volet de ventilation se compose d'**un seul module**, mais comporte deux composants essentiels. Depuis l'extérieur, le DucoGrille NightVent est protégé par une grille de fenêtre à lames perforées (**DucoGrille Solid 30Z P1**) faisant office de moustiquaire. À l'intérieur, un **volet isolé** muni d'un panneau intérieur à finition plane s'intègre parfaitement à l'intérieur. De plus, la bonne **atténuation acoustique** du volet de ventilation lui confère une valeur thermique comparable à celle d'une fenêtre fermée.

Le volet de ventilation peut s'articuler **en soufflet ou à la française**. Les panneaux intérieur et extérieur peuvent être parachevés en différentes couleurs. Le modèle DucoGrille NightVent est disponible en **finition motorisée et manuelle**.

Le DucoGrille NightVent a par ailleurs été éprouvé par rapport à la réglementation européenne en vigueur lors de tests intensifs en matière d'étanchéité au vent et à l'eau. En outre, la grille extérieure est également disponible dans une version antivandalisme ou anti-effraction **jusqu'à la classe RC2**.

VALEURS DE VENTILATION

Surface visuelle libre	60 %
Surface physique libre	34 %
Ce (une valeur plus élevée est meilleure)	0,2
Cd (une valeur plus élevée est meilleure)	0,2
FACTEUR K (une valeur plus basse est meilleure)	ASPIRATION 24,51
	EXTRACTION 24,51

ÉTANCHÉITÉ À L'EAU MOUSTIQUAIRE

Vitesse de l'air	Classe
0 m/s	A
0,5 m/s	B
1 m/s	C
1,5 m/s	D
2 m/s	D
2,5 m/s	D

Les fines perforations font office de moustiquaire. Une moustiquaire en acier inoxydable peut être installée en option.



DIMENSIONS ET CARACTÉRISTIQUES

	Motorisé	Manuelle
Pas de la lame	37,5 mm	
Largeur de la bride	24 / 28 / 32 / 36 / 40 / 44 / 48	
Profondeur de cadre	115 mm	
Flux	369 l/s/m ² à 2 Pa	
Étanchéité à l'air (en position fermée)	Qn50 = 4,5 m ³ /h/m ²	
Étanchéité à l'eau (en position fermée)	Classe 9a (EN 12208-EN1027)	
Valeur d'amortissement 	Rw position ouverte (C;Ctr) = 10 (0,-1) dB Rw position fermée (C;Ctr) = 33 (-1,-4) dB	
Valeur d'isolation	U = 1,5 W/m ² K	
Bruit du moteur	< 35 dB (A)	n/a
Température de fonctionnement	-25 °C à +60°C	n/a
Dimensions min. / max.	voir tableaux à la p. 34	
Commande		

Si le choix se porte sur un système motorisé, une commande peut ouvrir/fermer le volet de ventilation, ou le volet de ventilation peut être connecté à la Gestion Technique du Bâtiment (GTB).



Dans sa version manuelle, le volet de ventilation est muni d'une ou deux poignées.

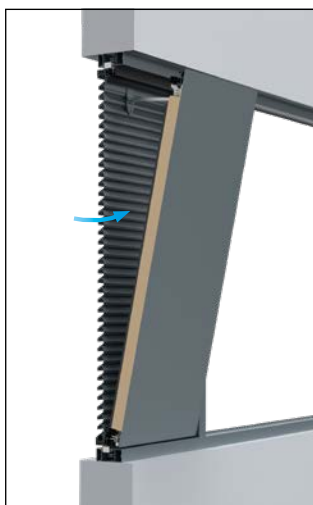

→ Aspect intérieur



→ Aspect extérieur



ANTI-EFFRACTION

Le DucoGrille NightVent est à l'épreuve du vandalisme (résistant au vandalisme) et peut, en option, être équipé d'une finition anti-effraction jusqu'à une classe RC2 (selon les normes EN 5096:2007 et EN 1627:2011).

Dimensions possibles

Les dimensions minimales et maximales du **DucoGrille NightVent** dépendent du modèle.



DucoGrille NightVent MOTORISÉ

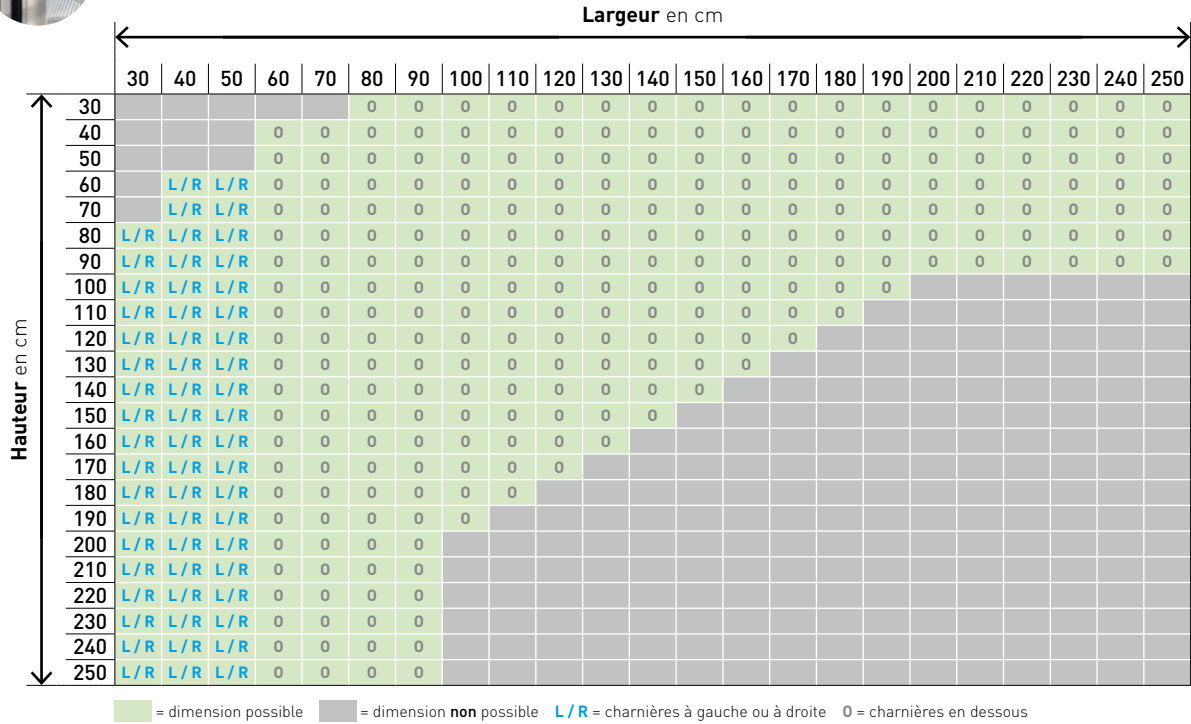

DucoGrille NightVent MANUEL

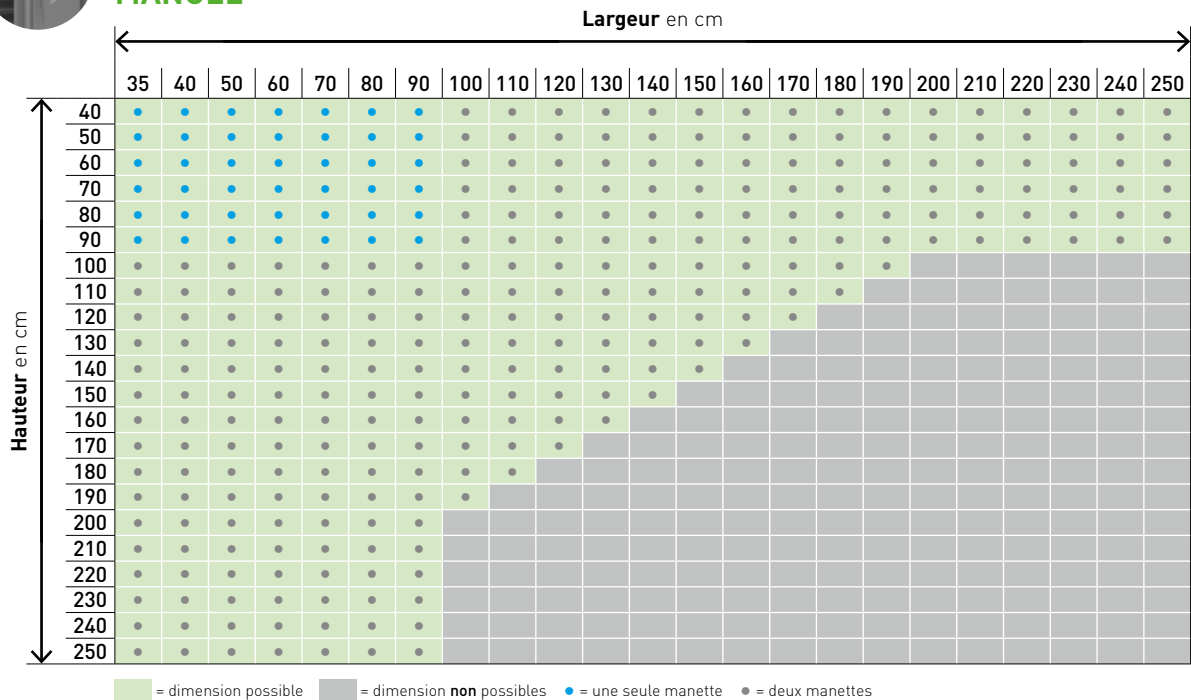

RAFRAÎCHISSEMENT PAR VENTILATION

'Free cooling' par ventilation intensive

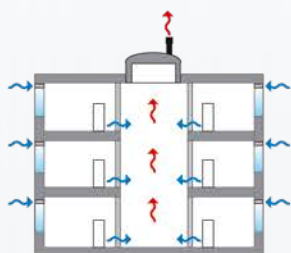
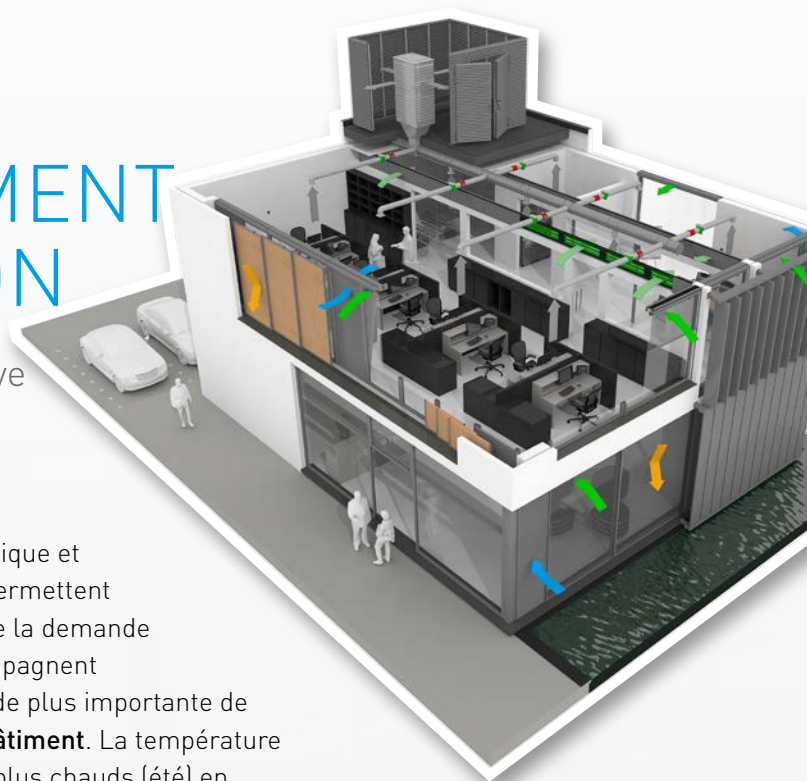

Une construction hermétique et une bonne isolation ne permettent pas seulement de réduire la demande thermique, elles s'accompagnent également d'une demande plus importante de **rafraîchissement d'un bâtiment**. La température

intérieure peut fortement monter durant les mois plus chauds (été) en particulier. **Le confort estival** est d'ailleurs de plus en plus souvent repris dans les exigences de conception d'un bâtiment. En utilisant de **grands débits** d'air extérieur (ventilation intensive), un bâtiment peut être aisément rafraîchi au moyen d'un rafraîchissement par ventilation (free cooling). Donc **sans climatisation** ni autre intervention artificielle, en respectant quelques consignes :

- A** Toujours mettre en œuvre la ventilation intensive en combinaison avec une **bonne protection solaire extérieure**.
- B** Lors de la conception du bâtiment, il faut tenir compte d'une **masse thermique suffisante** dans le bâtiment pour accumuler l'air frais extérieur.
- C** Tenir compte de la **bonne différence de pression** pour dimensionner les grilles.

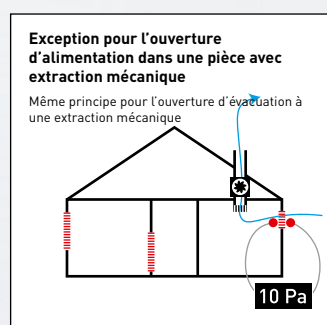
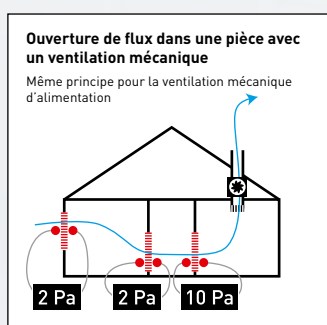
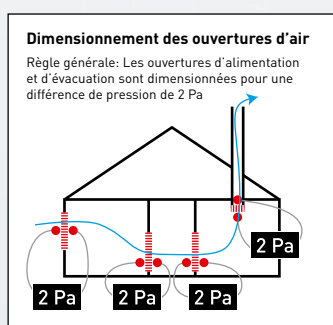

LES SOLUTIONS DE DUCO

La gamme étendue de grilles pour mur et fenêtre (commandées), bardages à ventelles filantes et protection solaire extérieure sont d'excellents moyens au sein de l'ensemble de la stratégie de rafraîchissement par ventilation. Contactez votre conseiller Duco pour plus d'informations. Nous nous faisons un plaisir de vous aider avec des conseils sur mesure !

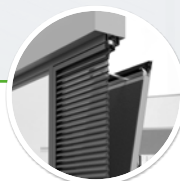

DucoGrille **NightVent**



DucoGrille **Close 105**

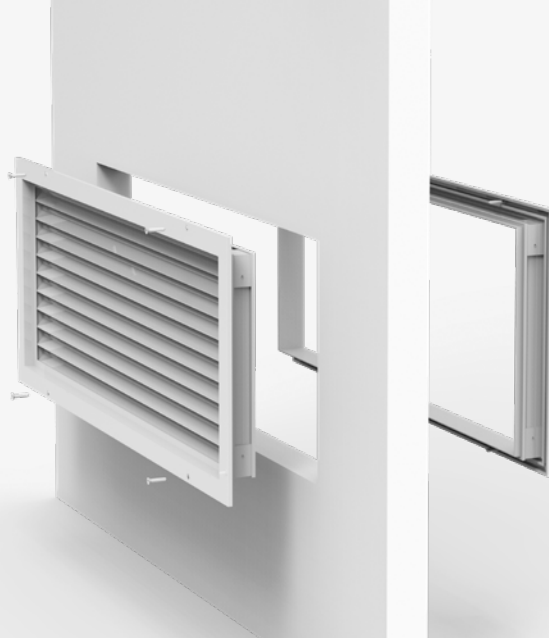

DucoGrille Transfer

Cet aérateur de passage à ventelles 20V peut être facilement installé dans les **portes et les murs**. La **profondeur du cadre est réglable**. L'aérateur peut être **installé avec ou sans contre-cadre**. Le DucoGrille Transfer est idéal pour les **plus grands débits d'air** entre les espaces intérieurs, mais peut également être utilisé entre les espaces intérieurs et extérieurs (portes extérieures, par exemple).

TYPES DE CADRE ET DIMENSIONS

Dimensions en mm

Pas de la lame	20
Profondeur d'encastrement (avec contre-cadre)	28 - 84 mm
Butée du cadre	21 mm

VALEURS DE VENTILATION

Surface visuelle libre	95 %	
Surface physique libre	34 %	
Ce (une valeur plus élevée est meilleure)	0,15	
Cd (une valeur plus élevée est meilleure)	0,15	
FACTEUR K (une valeur plus basse est meilleure)	ASPIRATION	42,93
	EXTRACTION	47,10

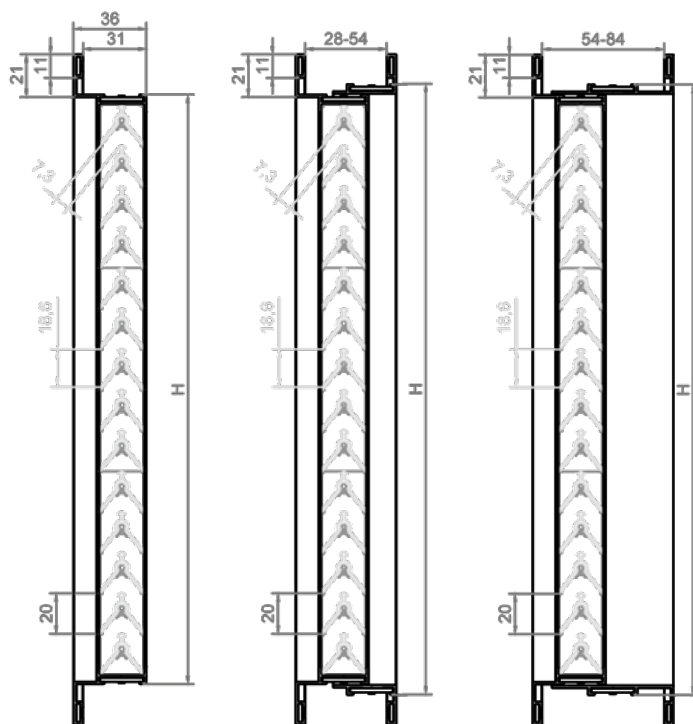

Sans contre-cadre

Avec contre-cadre
Profondeur 28-54 mm

Avec contre-cadre
Profondeur 54-84 mm

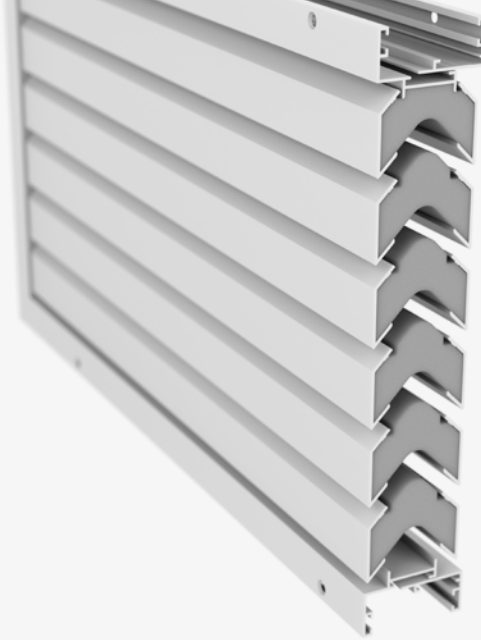

Convient pour
nuisance sonore
légère

DucoGrille

Transfer Acoustic

DucoGrille Transfer Acoustic est un **aérateur de passage acoustique** qui s'installe facilement dans les portes et les murs. La profondeur du cadre est réglable. L'aérateur est disponible **avec ou sans contre-cadre**. Grâce aux lames acoustiques, le DucoGrille Transfer Acoustic peut parfaitement être mis en œuvre entre plusieurs espaces intérieurs et extérieurs (par ex. portes extérieures).

TYPES DE CADRE ET DIMENSIONS

Dimensions en mm

Pas de la lame	35
Profondeur d'encastrement (avec contre-cadre)	28 - 84 mm
Butée du cadre	21 mm

VALEURS DE VENTILATION

Surface visuelle libre	27 %	
Surface physique libre	18 %	
Ce (une valeur plus élevée est meilleure)	0,083	
Cd (une valeur plus élevée est meilleure)	0,082	
FACTEUR K (une valeur plus basse est meilleure)	ASPIRATION	145,20
	EXTRACTION	148,70

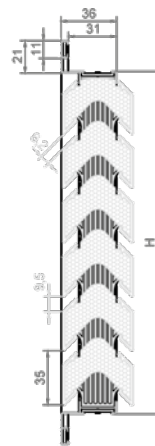

Sans contre-cadre

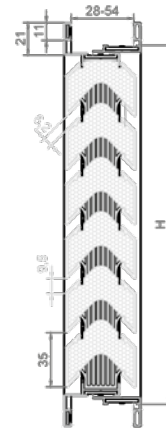

Avec contre-cadre
Profondeur 28-54 mm

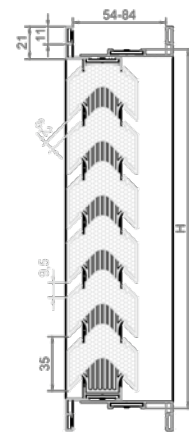

Avec contre-cadre
Profondeur 54-84 mm

RÉDUCTION DU BRUIT

Dimensions LxH en mm	245x115	320x220	440x325	440x430	765x535
Fréquence(Hz)	dB	dB	dB	dB	dB
63	6,0	3,8	1,6	2,5	2,3
125	9,9	8,1	6,1	6,6	5,4
250	18,8	11,8	8,1	8,5	7,6
500	11,3	5,9	4,0	4,1	4,3
1000	9,1	6,5	3,3	4,9	4,8
2000	15,7	12,4	9,0	10,4	10,9
4000	24,7	21,9	18,7	20,1	20,7
Rw(C;Ctr)	13 (-1;-2)	9 (0;-1)	6 (0;-1)	7 (0;-1)	7 (0;-1)



DucoGrille **Classic 20Z**



DucoGrille **Solid 30Z**

DucoGrille **Classic 50Z**



DucoGrille **NightVent**



DucoGrille **NightVent**



DucoGrille **Classic 20Z**



DucoGrille **Classic 20Z**





DucoGrille **Solid 30Z**



DucoGrille **Classic 20Z**



DucoGrille **Solid MR 30Z**



DucoGrille **Solid++ 30Z**



DucoGrille **Solid 30Z**



DucoGrille **NightVent**



DucoGrille **NightVent**



SERVICE PLEASE!

Pour un soutien optimal de votre projet, vous trouverez des **dessins de coupe**, des **fiches techniques**, des **contenus des cahiers des charges** et des **instructions de montage** professionnels sur notre site Internet www.duco.eu.
Découvrez ce que Duco peut encore vous apporter.



Calculer le taux de passage d'air → calculdeventilation.duco.eu

Calculer les débits d'air nécessaires, la surface ou les différences de pression pour chaque type de grille à l'aide de cet outil en ligne pratique.



The screenshot shows a web form titled "Debit d'air". It has three input fields: "Unité" with a dropdown menu set to "l/s", "Pression de pression d'air" with a unit of "Pa", and "Surface" with a unit of "m²". A green "Calculer" button is at the bottom.

Bibliothèque BIM → Tous les produits qui figurent dans cette bibliothèque sont conçus conformément aux Dutch Revit Standards et sont désormais disponibles aussi bien au format Autodesk Revit MEP qu'au format DWG 3D (utilisable avec toutes les versions du logiciel AutoCad) et IFC. Téléchargez la bibliothèque sur www.duco.eu/bibliotheque-bim.

Contenus des cahiers des charges → Vous trouverez des cahiers des charges de tous les produits sur notre site Internet www.duco.eu.



CONSEILS SUR MESURE

Duco met son expertise à votre disposition, vous propose des services sur mesure et a créé en son sein une équipe spécialisée pour conseiller et aider les architectes, les bureaux d'étude et les bureaux de conseils. Duco collabore avec des institutions réputées telles que le CSTC, l'Institut Von Karman... Nos connaissances et nos longues années d'expérience nous permettent de proposer une solution adaptée à chacun de vos projets.

Des questions ? Contactez-nous à l'adresse info@duco.eu ou au numéro +32 58 33 00 66 pour bénéficier de conseils sur mesure !

DIMENSIONS ET INFORMATIONS DE COMMANDE







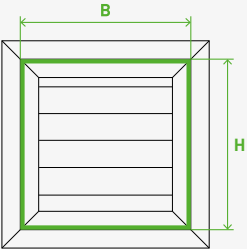

Type de grille	Dimension grille = DIMENSION DE COMMANDE	Fixation
 <p>G Grilles murales à encastrer avec aile de recouvrement</p>	 <p>Dimension de la grille sans aile de recouvrement (dimension d'encastrement) = (Largeur – 10 mm) × (Hauteur – 10 mm) de l'ouverture murale</p>	<p>Pattes de fixation fournies d'origine Marge de 5 mm (périphérique) prévue entre l'ouverture dans le mur et le cadre pour fixation.</p>
 <p>N Grille murale à encastrer sans aile de recouvrement</p>	 <p>Dimension de la grille (dimension d'encastrement) = (Largeur – 10 mm) × (Hauteur – 10 mm) de l'ouverture murale</p>	
 <p>M Grilles murales en saillie</p>	 <p>Largeur totale × Hauteur totale de la grille (surdimension) (MR : diamètre de la grille)</p>	<p>Vis et chevilles fournies d'origine</p>
 <p>F Grilles de fenêtre + DucoGrille NightVent</p>	 <p>Largeur totale × Hauteur totale de la grille (surdimension)</p>	<p>Encastré dans le profil de fenêtre</p>
 <p>DucoGrille Close 105</p>	<p>Largeur totale x Hauteur totale de la grille (surdimension)</p>	<p>À prévoir par le client</p>
 <p>DucoGrille Transfer</p>	<p>Dimension de l'aérateur sans aile de recouvrement (dimension d'encastrement) = (Largeur – 10 mm) × (Hauteur – 10 mm) de l'ouverture du mur/de la porte</p>	<p>À prévoir par le client</p>

TABLEAU DES VALEURS TECHNIQUES

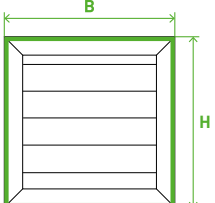
DUCOGRILLE SOLID								DUCOGRILLE CLASSIC												
			Solid 30Z		Solid++ 30Z		Solid ISO 30Z		Classic 20Z		Classic 20V		Classic 50Z		Classic 50S		Classic 50/75Z		Classic 50/75S	
			voir p. 8		voir p. 10		voir p. 11		voir p. 12		voir p. 13		voir p. 14		voir p. 15		voir p. 16		voir p. 17	

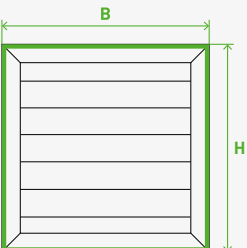
→ Valeurs de ventilation

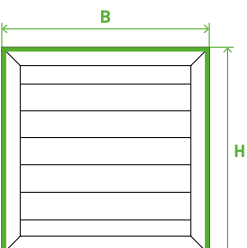
Caractéristique	Unité	P1	P2	NP	P1	P1	P2							
Surface visuelle libre	%	60	86	0	60	60	86	63	95	75	75	80	80	
Surface physique libre	%	34	48	0	34	34	48	41	34	47	47	49	49	
Facteur K aspiration (une valeur plus basse est meilleure)		17,7	12,85	n/a	17,7	17,7	12,85	22,73	42,93	19	17,38	9	8,75	
Facteur K extraction (une valeur plus basse est meilleure)		19,13	12,9	n/a	19,13	19,13	12,9	30,52	47,1	25,17	23,48	13,87	13,62	
Ce (une valeur plus élevée est meilleure)		0,24	0,28	n/a	0,24	0,24	0,28	0,21	0,15	0,23	0,24	0,33	0,34	
Cd (une valeur plus élevée est meilleure)		0,23	0,28	n/a	0,23	0,23	0,28	0,18	0,15	0,2	0,21	0,27	0,27	

→ Étanchéité à l'eau (avec moustiquaire)

Caractéristique	Unité	P1	P2	NP	P1	P1	P2							
Étanchéité à l'eau à v = 0 m/s	classe	C [91,11]	B [96,09]	n/a	C [91,11]	C [91,11]	B [96,09]	C [94,87]	A [99,0]	B	B	B [98,6]	B [98,6]	
Étanchéité à l'eau à v = 0,5 m/s	classe	C [83,47]	B [95,90]	n/a	C [83,47]	C [83,47]	B [95,90]	C [93,15]	B	B [96,55]	B [96,55]	C	C	
Étanchéité à l'eau à v = 1,0 m/s	classe	D [77,65]	C [93,53]	n/a	D [77,65]	D [77,65]	C [93,53]	D	C [91,5]	C [94,09]	C [94,09]	C [94,7]	C [94,7]	
Étanchéité à l'eau à v = 1,5 m/s	classe	D	C [87,57]	n/a	D	D	C [87,57]	D [75,4]	C	C [91,71]	C [91,71]	C	C	
Étanchéité à l'eau à v = 2,0 m/s	classe	D	D [67,28]	n/a	D	D	D [67,28]	D	C	D	D	C [82,2]	C [82,2]	
Étanchéité à l'eau à v = 2,5 m/s	classe	D	D	n/a	D	D	D	D	D	D	D	D	D	

→ Valeurs acoustiques

Solution		P1	P2	NP	P1	P1	P2							
Rw	dB	n/a	n/a	n/a	n/a	n/a	n/a	n/a	n/a	n/a	n/a	n/a	n/a	n/a
C		n/a	n/a	n/a	n/a	n/a	n/a	n/a	n/a	n/a	n/a	n/a	n/a	n/a
C _r		n/a	n/a	n/a	n/a	n/a	n/a	n/a	n/a	n/a	n/a	n/a	n/a	n/a
Valeurs de bandes d'octaves	à 125 Hz	dB	n/a	n/a	n/a	n/a	n/a	n/a	n/a	n/a	n/a	n/a	n/a	n/a
	à 250 Hz	dB	n/a	n/a	n/a	n/a	n/a	n/a	n/a	n/a	n/a	n/a	n/a	n/a
	à 500 Hz	dB	n/a	n/a	n/a	n/a	n/a	n/a	n/a	n/a	n/a	n/a	n/a	n/a
	à 1000 Hz	dB	n/a	n/a	n/a	n/a	n/a	n/a	n/a	n/a	n/a	n/a	n/a	n/a
	à 2000 Hz	dB	n/a	n/a	n/a	n/a	n/a	n/a	n/a	n/a	n/a	n/a	n/a	n/a
	à 4000 Hz	dB	n/a	n/a	n/a	n/a	n/a	n/a	n/a	n/a	n/a	n/a	n/a	n/a

→ Types de cadres et dimensions

Caractéristique	Unité	P1	P2	NP	P1	P1	P2							
Pas de la lame	mm	37,5			37,5	37,5		35	20	65	65	75	75	
G Grille murale à encasturer avec aile de recouvrement	Profondeur d'installation	G: 34,4 / G Large: 31,9			38,4	x		30	30	62	62	62	62	
	Butée du cadre	G: 18,2 / G Large: 40			15			19	19	48	48	48	48	
N Grille murale à encasturer sans aile de recouvrement	Profondeur d'installation	x			x	x		x	x	65	65	65	65	
	Butée du cadre									0	0	0	0	
F Grille de fenêtre	Largeur de la bride	24/28/32			x	24/28/32/36/40/44/48		24	24	28	28	28	28	
	Profondeur de cadre	38				88		35	35	77	77	77	77	
M Grille murale en saillie	Profondeur d'installation	Rectangulaire (M) : 43 Ronde (MR) : 35			42	x		x	x	x	x	x	x	
Dimensions minimales / maximales de la grille (Largeur x Hauteur)	mm	Rectangulaire (G, F, M) : min. L 200 x H 200 Ronde (MR) : min. Ø 300 - max. Ø 1500			min. L 200 x H 200	min. 300 x 300 mm Max. 2500 mm de haut / de large si autre dimension < 1250 mm		min. L 200 x H 200	min. L 200 x H 200	min. L 300 x H 300	min. L 300 x H 300	min. L 300 x H 300	min. L 300 x H 300	min. L 300 x H 300

					DUCOGRILLE ACOUSTIC			DUCOGRILLE CLOSE			DUCOGRILLE NIGHTVENT		DUCOGRILLE TRANSFER	
HP Classic 45HP	HP Classic 50HP	HP Classic 130HP	Classic 70S	Classic 70V	Acoustic 75Z	Acoustic 75L	Acoustic 150	Close 105	Close 35Z	Close M 100	NightVent	Transfer	Transfer Acoustic	
voir p. 18	voir p. 19	voir p. 20	voir p. 22	voir p. 23	voir p. 26	voir p. 26	voir p. 27	voir p. 28	voir p. 30	voir p. 31	voir p. 32	voir p. 36	voir p. 37	
70	88	88	79	65	76	95	74	74*	51	28	60	95	27	
60	68	70	47	36	28	28	35	74*	39	28	34	34	18	
12,66	4,7	8,55	16,8	72,79	16,93	16,52	11,04	2,57*	30,38	88,43	24,51	42,93	145,20	
6,68	4,55	13,42	18	83,88	21,83	12,14	10,96	2,57*	23,67	89,43	24,51	47,10	148,70	
0,28	0,46	0,34	0,24	0,12	0,24	0,25	0,3	0,62*	0,18	0,11	0,2	0,15	0,083	
0,39	0,47	0,27	0,24	0,11	0,21	0,29	0,3	0,62*	0,21	0,11	0,2	0,15	0,082	
								* mesurées sans grille intérieure et extérieure.						
B	C [92,3]	A	B	A	B [97,8]	B [97,2]	B	n/a	B [98,25]	n/a	A	n/a	n/a	
B	C [89,80]	A	C	B [98,98]	B [95,1]	C [93,9]	C	n/a	B [96,52]	n/a	B	n/a	n/a	
C	C [86,5]	A	C [94,27]	B [95,53]	C [89,4]	C [88,2]	C	n/a	C [88,82]	n/a	C	n/a	n/a	
C	D [79,7]	A	C	C [80,43]	D [77,3]	D [75]	C	n/a	D [39,83]	n/a	D	n/a	n/a	
C	D	A	C [84,90]	D	D	D	D	n/a	D	n/a	D	n/a	n/a	
D	D	A	D	D	D	D	D	n/a	D	n/a	D	n/a	n/a	
								Fermé	Ouvert		Fermé	Ouvert		
n/a	n/a	n/a	n/a	n/a	6	6	11	21	3	n/a	n/a	33	10	n/a
n/a	n/a	n/a	n/a	n/a	0	0	-1	-2	0	n/a	n/a	-1	0	n/a
n/a	n/a	n/a	n/a	n/a	-1	-2	-2	-2	-1	n/a	n/a	-4	-1	n/a
n/a	n/a	n/a	n/a	n/a	2,7	2,6	4,8	13,7	1,4	n/a	n/a	21,5	7,3	n/a
n/a	n/a	n/a	n/a	n/a	3,5	3	4	14,6	2,4	n/a	n/a	21,3	6,5	n/a
n/a	n/a	n/a	n/a	n/a	2,1	1,9	7,4	16,5	3,1	n/a	n/a	28,2	9,2	n/a
n/a	n/a	n/a	n/a	n/a	4,8	4,4	11,4	20,9	2,2	n/a	n/a	37,1	8,9	n/a
n/a	n/a	n/a	n/a	n/a	10,1	9,7	12,4	23,2	2,6	n/a	n/a	45,2	11,5	n/a
n/a	n/a	n/a	n/a	n/a	12,4	11,5	13	29,8	2,7	n/a	n/a	53,7	12,4	n/a
50	50	50	85	65	60	60	150	91	50	n/a	37,5	20	35	
62	62	158	82	82	82	82	158	voir p. 28	45	×	×	28 - 84	28 - 84	
48	48	48	48	48	48	48	48		20			21	21	
65	65	158	×	×	×	×	158		45	×	×	×	×	
0	0	0					0		0					
28	28	×	×	×	×	×	×		24/28	×	24/28/32/36/40/44/48	×	×	
77	77								45		115			
×	×	×	×	×	×	×	×		×	13		×	×	
min. L 250 x H 250	min. L 250 x H 250	min. L 250 x H 250	min. L 300 x H 300	min. L 300 x H 300	min. L 250 x H 250	min. L 250 x H 250	min. L 250 x H 250	voir dessin à la p. 29	voir tableau à la p. 30	hauteur fixe 200 ou 300 max. 1000 mm de largeur	voir tableaux à la p. 34	Sans contre-cadre : min. L 190 x H 90 mm Avec contre-cadre : min. L 200 x H 100 mm	Sans contre-cadre : min. L 245 x H 115 mm Avec contre-cadre : min. L 255 x H 125 mm	



UNE SOLUTION
POUR CHAQUE
PROJET

DUCO
Ventilation & Sun Control